

Nokia X3-00 - Uživatelská příručka

1. vydání

Obsah		Aktualizace softwaru prostřednictvím sítě	19
		Obnovení standardního nastavení	20
Bezpečnost	4	Prizpůsobte přístroj svým přáním	20
Začínáme	5	Základní nastavení	20
Klávesy a součásti	5	Prizpůsobení telefonu	22
Instalace karty SIM a baterie	6	Připojení	25
Vložení a vyjmutí paměťové karty	7	Služby operátora sítě	29
Nabíjení baterie	8	Zůstaňte v kontaktu	31
Anténa GSM	8	Volání	31
Příslušenství	9	Text a zprávy	34
		Pošta a chat	39
Zapnutí	10	Obrázky a video	45
O vašem přístroji	10	Fotografování	45
Síťové služby	11	Nahrávání videoklipů	45
Přístupové kódy	11	Nastavení fotoaparátu	45
Zapnutí a vypnutí přístroje	12	Galerie	46
Pohotovostní režim	13	Tisk obrázků	47
Navigace v menu	15	Paměťová karta	48
Zamknutí tlačítek	15	Zábava	49
Funkce bez SIM karty	16	Poslech hudby	49
Profil Letadlo	16	Web	54
		Hry a aplikace	56
Podpora a aktualizace	17	Mapy	58
Podpora	17		
My Nokia	18		
Stažení obsahu	18		
Aktualizace softwaru pomocí počítače	18		

Stahování map	58	Pokyny k ověření pravosti baterií	
Mapy a GPS	59	Nokia	69
Doplňkové služby	60		
Organizování	61	Péče a údržba	69
Správa kontaktů	61	Recyklace	70
Vizitky	62	Další bezpečnostní informace	70
Datum a čas	62	Magnety a magnetická pole	70
Budík	63	Malé děti	71
Kalendář	63	Provozní prostředí	71
Seznam úkolů	64	Zdravotnická zařízení	71
Poznámky	64	Dopravní prostředky	71
Kalkulačka	64	Potenciálně výbušná prostředí	72
Odpočítávací měřič	64	Tísňová volání	72
Stopky	65	Certifikační informace (SAR)	72
Zelené tipy	65	Rejstřík	74
Úspory energie	65		
Recyklace	66		
Další informace	66		
Správa digitálních práv	67		
Aplikace třetích stran	67		
Příslušenství	68		
Baterie	68		
Informace o baterii a nabíječe	68		

Bezpečnost

Seznamte se s těmito jednoduchými pravidly. Jejich nedodržování může být nebezpečné nebo protizákonné. Pro další informace si přečtete úplnou uživatelskou příručku.

ZAPÍNEJTE BEZPEČNĚ



Nezapínejte přístroj tam, kde je používání bezdrátových telefonů zakázáno nebo kde může způsobit rušení nebo jiné nebezpečí.

BEZPEČNOST SILNIČNÍHO PROVOZU PŘEDEVŠÍM



Dodržujte všechny místní zákony. Při řízení vozu si vždy nechte volné ruce pro řízení. Při řízení musí být vaše pozornost věnována především bezpečnosti silničního provozu.

RUŠIVÉ VLIVY



Všechny bezdrátové přístroje mohou být citlivé na rušivé vlivy, které mohou ovlivnit jejich provoz.

VYPNĚTE TAM, KDE JE POUŽÍVÁNÍ PŘÍSTROJE ZAKÁZÁNO



Dodržujte všechna omezení. Vypněte přístroj v letadle, v blízkosti zdravotnických přístrojů, paliv, chemických látek nebo v místech, kde se provádí odstřely za pomoci trhavin.

KVALIFIKOVANÝ SERVIS



Instalovat a opravovat tento výrobek mohou pouze kvalifikované osoby.

PŘÍSLUŠENSTVÍ A BATERIE



Použijte pouze schválené příslušenství a baterie. Nepřipojujte nekompatibilní výrobky.

VODOTĚSNOST



Tento přístroj není vodotěsný. Udržujte jej v suchu.

Začínáme

Seznamte se s telefonem, vložte baterii, SIM kartu a paměťovou kartu a získejte některé důležité informace.

Klávesy a součásti

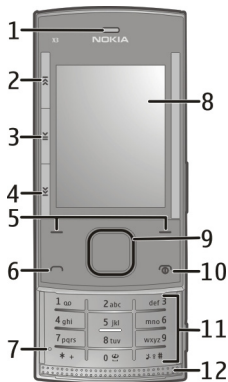

- 1 Sluchátko
- 2 Tlačítko Hudba: vynechat/posunout zpět
- 3 Tlačítko Hudba: přehrát/pozastavit
- 4 Tlačítko Hudba: vynechat/posunout vpřed

- 5 Levé a pravé výběrové tlačítko
- 6 Klávesa Volat
- 7 Mikrofon
- 8 Displej
- 9 Klávesa Navi™ (navigační klávesa)
- 10 Klávesa Konec / Vypínač
- 11 Klávesnice
- 12 Reproduktor

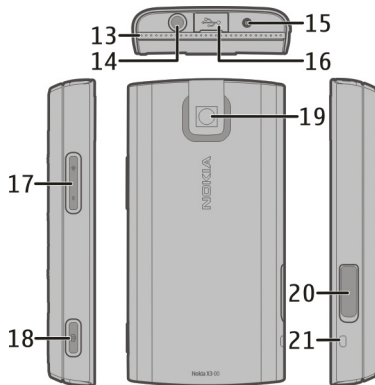

- 13 Reproduktor
- 14 AV konektor Nokia (3,5 mm)
- 15 Zdiřka pro konektor nabíječky
- 16 Konektor kabelu microUSB
- 17 Tlačítka hlasitosti

- 18 Spoušť fotoaparátu
- 19 Objektiv fotoaparátu
- 20 Slot paměťové karty
- 21 Očko na pouzko

Instalace karty SIM a baterie

Poznámka: Před sejmutím krytů přístroj vypněte a odpojte nabíječku a všechna ostatní zařízení. Při výměně krytů se nedotýkejte elektronických součástí. Přístroj ukládejte a používejte vždy pouze s připevněnými kryty.

SIM kartu a její kontakty je možné snadno poškodit poškrábáním nebo ohnutím, takže při manipulaci, vkládání nebo vyjímání karty buďte opatrní.

- 1 Otevřete zadní kryt a sejměte ho. Vyměňte baterii.

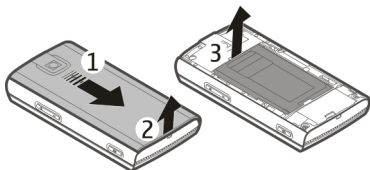

- 2 Otevřete držák SIM karty. Vložte SIM kartu do držáku zkoseným rohem dolů a plochou kontaktů na kartě směřující ke kontaktům v přístroji. Zavřete držák SIM karty.

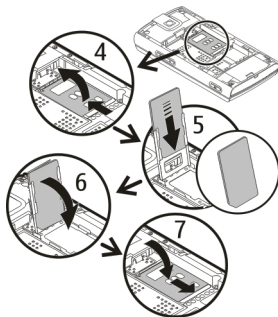

- 3 Vyrovnajte kontakty na baterii s přístrojem a vložte baterii. Nasadíte zadní kryt.

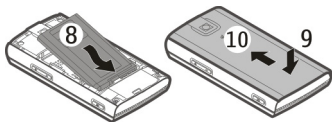

Vložení a vyjmutí paměťové karty



Používejte pouze kompatibilní microSD karty schválené společností Nokia pro použití s tímto přístrojem. Společnost Nokia používá schválené odvětvové standardy pro paměťové karty, ale některé značky nemusí být plně kompatibilní s tímto přístrojem. Nekompatibilní karty mohou poškodit kartu a přístroj a porušit data uložená na kartě.

Tento přístroj podporuje karty microSD až do kapacity 8 GB. Velikost jediného souboru nesmí překročit 2 GB.

Vložení paměťové karty

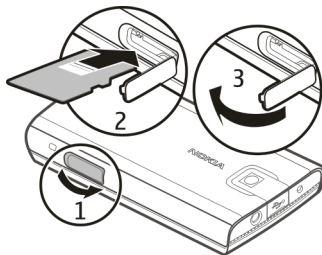

- 1 Otevřete kryt slotu paměťové karty.
- 2 Vložte paměťovou kartu do slotu plochou kontaktů otočenou směrem dolů a stiskněte ji, až zacvakne na místo.
- 3 Zavřete kryt slotu paměťové karty.

Vyjmutí paměťové karty

Důležité: Nevyjímejte paměťovou kartu v průběhu operace, při které dochází k přístupu ke kartě. Nedodržení této podmínky může poškodit kartu a přístroj a porušit data uložená na kartě.

Paměťovou kartu můžete vyjmout nebo vyměnit i za provozu přístroje, aniž byste ho museli vypnout.

8 Začínáme

- 1 Zkontrolujte, zda k paměťové kartě nepřistupuje žádná aplikace.
- 2 Otevřete kryt slotu paměťové karty.
- 3 Zatlačte paměťovou kartu mírně dovnitř a vyjměte kartu.

Nabíjení baterie

Baterie je dodávána částečně nabitá. Pokud přístroj ukazuje nízké nabití, použijte tento postup:

- 1 Připojte nabíječku do elektrické zásuvky.

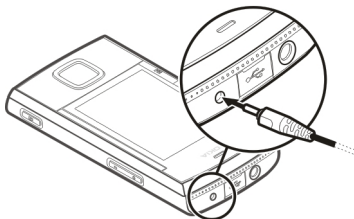

- 2 Připojte nabíječku k přístroji.
- 3 Když přístroj ukazuje úplné nabití, odpojte nabíječku od přístroje a poté od elektrické zásuvky.

Baterii můžete nabít i přes kabel USB. V tom případě je zdrojem energie počítač.

- 1 Připojte kabel USB do portu USB počítače a přístroje.
- 2 Po úplném nabití baterie odpojte kabel USB.

Baterii nemusíte nabíjet po určitou danou dobu a během nabíjení můžete s přístrojem pracovat. Je-li baterie zcela vybitá, může trvat několik minut, než se na displeji zobrazí indikátor nabíjení nebo než bude možné z přístroje telefonovat.

Nabíjení přístroje při poslechu rádia může ovlivnit kvalitu příjmu.

Anténa GSM



Tento přístroj může mít vnitřní a vnější antény. Nedotýkejte se zbytečně antény, pokud anténa přijímá nebo vysílá signály. Kontakt s anténou

ovlivňuje kvalitu rádiové komunikace a může způsobit, že přístroj bude pro provoz potřebovat větší výkon a může snížit životnost baterie.

Na tomto obrázku je oblast antény GSM označena šedou barvou.

Příslušenství Připojení kabelu USB

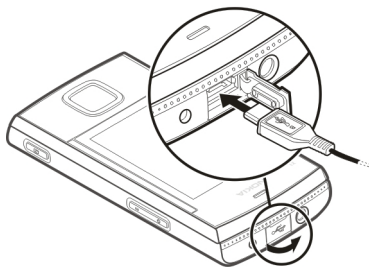

Otevřete kryt konektoru USB a připojte kabel USB k přístroji.

Headset

Upozornění:

Při používání sluchátek může být ovlivněna vaše schopnost vnímat zvuky z okolí. Nepoužívejte sluchátka, pokud to může ohrozit vaši bezpečnost.

Když do AV konektoru Nokia připojujete sluchátka nebo libovolné externí zařízení, jiné než které je schválené společností Nokia pro použití s tímto přístrojem, věnujte zvýšenou pozornost nastavení hlasitosti.

Nepřipojujte výrobky, které vytváří výstupní signál, protože by to mohlo přístroj poškodit. Nepřipojujte žádný napěťový zdroj do AV konektoru Nokia.

Poutko

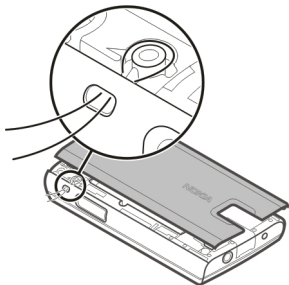

Protáhněte poutko podle obrázku a utáhněte ho.

Zapnutí

Naučte se zapínat telefon a používat základní funkce.

O vašem přístroji

Bezdrátový přístroj popisovaný v této příručce je schválen pro použití v sítích GSM 850/900/1800/1900 MHz. Vyzařovaný VF výkon max. 2 W. Toto rádiové zařízení lze provozovat v České republice v rámci všeobecných oprávnění ČTÚ č. VO-R/1/12.2008-17 a VO-R/12/05.2007-6. Podrobnější informace o sítích získáte od svého poskytovatele služeb.

Ve vašem přístroji mohou být předem nainstalovány záložky a odkazy na internetové stránky třetích stran, které vám mohou umožnit přístup na stránky třetích stran. Ty nemají vazbu na společnost Nokia a společnost Nokia nepotvrzuje ani nepřijímá žádnou odpovědnost za tyto stránky. Pokud přistupujete na takové stránky, buďte opatrní z hlediska bezpečnosti nebo obsahu.

Upozornění:

Abyste mohli používat libovolnou funkci tohoto přístroje, kromě budíku, musí být přístroj zapnutý. Nezapínejte přístroj, pokud použití bezdrátového přístroje může způsobit rušivé vlivy nebo vznik nebezpečí.

Při používání tohoto přístroje dodržujte všechny právní předpisy a respektujte místní zvyklosti, soukromí a práva ostatních, včetně práv autorských. Ochrana autorských práv může omezit možnost kopírování, upravování nebo přenášení některých obrázků, hudby a dalšího obsahu.

Zálohujte nebo si zapisujte všechny důležité informace uložené v přístroji.

Při připojování k jinému zařízení si pečlivě přečtěte bezpečnostní informace v uživatelské příručce daného zařízení. Nepřipojujte nekompatibilní výrobky.

Obrázky v této příručce mohou vypadat jinak než na displeji vašeho přístroje.

Další důležité informace o vašem přístroji si přečtěte v uživatelské příručce.

Síťové služby

Abyste mohli používat přístroj, musíte mít od poskytovatele bezdrátových služeb zajištěnou odpovídající službu. Některé funkce nejsou dostupné ve všech sítích; jiné funkce mohou k jejich využívání vyžadovat samostatné ujednání s vaším poskytovatelem služeb. Síťové služby vyžadují přenos dat. Informujte se u svého poskytovatele služeb o poplatcích ve vaší domovské síti a při roamingu v jiných sítích. Váš poskytovatel služeb vám poskytne informace o uplatňovaných poplatcích.

Váš poskytovatel služeb již možná vyžadoval, aby ve vašem přístroji byly některé funkce vypnuty nebo nebyly aktivovány. Je-li tomu tak, pak se tyto funkce nezobrazí v menu vašeho přístroje. Ve vašem přístroji mohou být rovněž přizpůsobeny položky, jako jsou názvy menu, pořadí položek menu a ikony.

Přístupové kódy

Chcete-li nastavit práci telefonu s přístupovými kódy a bezpečnostními nastaveními, zvolte možnost **Menu** >

Nastavení > Zabezpečení > Přístupové kódy.

- Bezpečnostní kód pomáhá chránit telefon před neoprávněným použitím. Přednastavený kód je 12345. Kód můžete změnit a telefon můžete nastavit tak, aby vyžadoval zadání kódu. Některé operace vyžadují bezpečnostní kód bez ohledu na nastavení, například pokud chcete obnovit nastavení z výroby. Kód uchovejte v tajnosti a uložte jej odděleně od telefonu. Pokud kód zapomenete a telefon je zamknutý, bude vyžadovat servisní zásah, který může být zpoplatněn. Další informace zjistíte ve středisku Nokia Care nebo u prodejce.
- Kód PIN (UPIN), dodaný s kartou SIM (USIM), pomáhá kartu chránit před neoprávněným použitím.
- Kód PIN2 (UPIN2), dodávaný s některými kartami SIM (USIM), je vyžadován pro přístup k některým službám.
- Kódy PUK (UPUK) a PUK2 (UPUK2) mohou být dodány s kartou SIM (USIM). Pokud třikrát po sobě zadáte nesprávný kód PIN, budete požádáni o zadání kódu PUK. Pokud

vám kódy nebyly dodány, obraťte se na provozovatele služby.

- Při používání služby blokování hovorů pro zablokování hovorů do přístroje a z přístroje (síťová služba) je vyžadováno heslo pro blokování.
- Chcete-li zobrazit nebo změnit nastavení modulu zabezpečení pro prohlížeč, zvolte možnost **Menu > Nastavení > Zabezpečení > Nast. modulu zabezp..**

Zapnutí a vypnutí přístroje

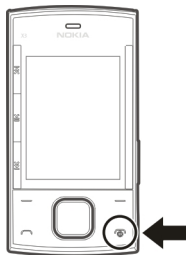

Zapnutí a vypnutí

Podržte stisknutý vypínač.

Zadání kódu PIN

Je-li požadován, zadejte kód PIN (na displeji zobrazen jako ****).

Nastavení data a času

Podle potřeby zadejte datum, místní čas, časové písmo a letní čas v místě, kde se nacházíte.

Zapnete-li přístroj poprvé, můžete být vyzváni k získání nastavení konfigurace od poskytovatele služby (síťová služba). O další informace požádejte svého poskytovatele služby.

Pohotovostní režim

Je-li telefon připraven pro použití a na displeji nejsou uživatelem zadány žádné znaky, nachází se telefon v pohotovostním režimu.

Displej

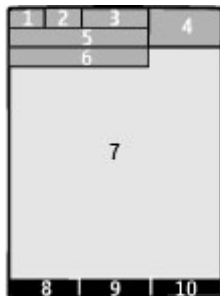

- 1 Intenzita signálu celulární sítě 
- 2 Úroveň nabití baterie
- 3 Indikátory
- 4 Hodiny
- 5 Název sítě nebo logo operátora
- 6 Datum (pouze když je vypnuta domovská obrazovka)
- 7 Displej
- 8 Funkce levé výběrové klávesy
- 9 Funkce tlačítka Navi (navigačního tlačítka)
- 10 Funkce pravé výběrové klávesy

Můžete změnit funkci levé a pravé výběrové klávesy. [Viz „Levá a pravá výběrová klávesa“, s. 24.](#)

Výchozí zobrazení

Domovská obrazovka zobrazuje seznam vybraných funkcí a informace, ke kterým máte přímý přístup.

Zvolte možnost **Menu > Nastavení > Displej > Výchozí zobrazení**.

Aktivování domovské obrazovky

Zvolte **Režim Vých. zobraz..**

Organizace a přizpůsobení domovské obrazovky

Zvolte **Přizpůsob. zobrazení**.

Domovskou obrazovku aktivujete libovolným tlačítkem

Zvolte **Kláv. Vých. zobrazení**.

Procházení domovskou obrazovkou

V seznamu se pohybujte stisknutím navigačního tlačítka nahoru nebo dolů a zvolte možnost **Zvolit**, **Ukázat** nebo **Upravit**. Šipka indikuje, že jsou dostupné ještě další informace.

Ukončení pohybu

Zvolte **Konec**.

Klávesové zkratky

Když se přístroj nachází v pohotovostním režimu nebo v režimu výchozího zobrazení, můžete používat následující zkratky.

Seznam nepřijatých, přijatých a volaných hovorů

Stiskněte tlačítko **Volat**. Chcete-li volat, vyberte číslo nebo jméno a stiskněte tlačítko **Volat**.

Spuštění webového prohlížeče

Podržte stisknuté tlačítko **0**.





Volání hlasové schránky













Podržte stisknuté tlačítko **1**.

Používání dalších tlačítek jako zkratk

[Viz „Volání pomocí zkratk“, s. 31.](#)

Indikátory

-  Máte nepřečtené zprávy.
-  Máte neodeslané, zrušené nebo chybné zprávy.
-  Klávesnice je zamknutá.
-  Přístroj při příchozím hovoru nebo textové zprávě nevyzvání.

-  Je nastaven budík.
-  Přístroj je zaregistrován v síti GPRS nebo EGPRS.
-  Je navázáno spojení GPRS nebo EGPRS.
-  GPRS nebo EGPRS připojení je přerušeno (drženo).
-  Je zapnuto spojení Bluetooth.
-  Je k dispozici signál GPS (je nutná externí anténa GPS).
-  Není k dispozici signál GPS (je nutná externí anténa GPS).
-  Pokud máte dvě telefonní linky, používá přístroj druhou linku.
-  Všechny příchozí hovory jsou přesměrovány na jiné číslo.
-  Všechny hovory jsou omezeny do uzavřené skupiny.
-  Aktuálně aktivní profil je dočasný.
-  K přístroji je připojen headset.
-  Přístroj je kompatibilním datovým kabelem USB připojen k jinému zařízení.

- 2 Procházejte nabídkami a vybírejte možnosti (například **Nastavení**).
- 3 Pokud je v menu další podmenu, vyberte ho (například **Volání**).
- 4 Zvolte požadované nastavení.
- 5 Chcete-li se vrátit na předchozí úroveň menu, zvolte **Zpět**.
Pro ukončení menu zvolte možnost **Konec**.

Chcete-li změnit zobrazení menu, zvolte možnost **Volby** > **Zobraz. hlavní menu**. Stiskněte navigační tlačítko doprava a vyberte některou z dostupných možností.

Pro změnu uspořádání menu zvolte možnost **Volby** > **Uspořádat**. Vyhledejte požadovanou položku menu a zvolte možnost **Přesun..** Přejděte na místo, kam chcete položku menu přesunout, a zvolte možnost **OK**. Pro uložení změny zvolte možnost **Hotovo** > **Ano**.

Navigace v menu

Telefon vám nabízí rozsáhlou škálu funkcí seskupených do menu.

- 1 Menu otevřete stisknutím **Menu**.

Zamknutí tlačítek

Zamknutím tlačítek zabráníte náhodnému stisknutí tlačítek.

Zamknutí tlačítek

Zvolte možnost **Menu** a do 3,5 sekundy stiskněte tlačítko *.

Odemknutí tlačítek

Zvolte možnost **Uvolnit** a do 1,5 sekundy stiskněte tlačítko *. Pokud si přístroj vyžádá zamykací kód, zadejte ho.

Přijetí hovoru při zamknutých tlačítkách

Stiskněte klávesu Volat. Při ukončení nebo odmítnutí hovoru budou tlačítka automaticky zamknuta.

Další možnosti jsou Automat. zámek kláv. a Zabezpeč. klávesnice. [Viz „Nastavení telefonu“, s. 20.](#)

I když je zamknutý přístroj nebo jeho klávesnice, mělo by být možné volání na oficiální číslo tísňové linky naprogramované v přístroji.

Funkce bez SIM karty

Některé funkce telefonu je možné používat i bez vložené SIM karty, například funkce Organizéru a hry. Některé funkce se v nabídce zobrazí

nevysvícené a nebude možné je používat.

Profil Letadlo

Profil Letadlo můžete použít v prostředích citlivých na rádiové frekvence, příslušné funkce budou vypnuty. I nadále mít možnost používat offline hry, kalendář a telefonní čísla. Když je aktivní profil Letadlo, je zobrazena ikona .

Aktivování profilu Letadlo

Zvolte možnost **Menu** > **Nastavení** > **Profily** > **Letadlo** > **Aktivovat** nebo **Přízpůsobit**.

Deaktivování profilu Letadlo

Vyberte kterýkoli jiný profil.

Upozornění:

V profilu Letadlo nemůžete volat ani přijímat žádné hovory, včetně tísňových, ani používat další funkce, které vyžadují pokrytí sítě. Chcete-li volat, musíte nejdříve změnou profilu aktivovat funkce telefonu. Byl-li přístroj zamknut, zadejte zamykací kód.

Potřebujete-li uskutečnit tísňový hovor v případě, že je přístroj zamknutý a je v profilu Letadlo, měli byste mít možnost zadat oficiální číslo tísňové linky naprogramované v přístroji do pole kódu zámku a zvolit "Volat". Přístroj potvrdí, že se chystáte opustit profil Letadlo za účelem zahájení tísňového volání.

Podpora a aktualizace

Společnost Nokia vám různými způsoby pomáhá získat z vašeho přístroje co největší užitek.

Číslo modelu najdete na zadním krytu přístroje.

Podpora

Pokud chcete o používání přístroje zjistit více informací nebo si nejste jisti, jak má přístroj pracovat, nahlédněte do uživatelské příručky nebo na stránku podpory na adrese www.nokia.com/support nebo na místní webový server společnosti Nokia, případně z mobilního prostředí na adresu www.nokia.mobi/support.

Pokud potíže nevyřešíte, zkuste následující možnosti:

- Restartujte přístroj: vypněte jej a vyjměte baterii. Po přibližně jedné minutě vraťte baterii zpět a přístroj zapněte.
- Podle popisu v uživatelské příručce obnovte původní nastavení z výroby.

- Podle popisu v uživatelské příručce pravidelně aktualizujte software přístroje. Dosáhnete optimálního výkonu a případně získáte nové funkce.

Pokud potíže stále trvají, obraťte se s dotazem na opravu na společnost Nokia. Viz stránky www.nokia.com/repair. Před odesláním přístroje na opravu vždy zálohujte data z přístroje.

My Nokia

Získejte bezplatné tipy, triky a podporu telefonu Nokia a bezplatný zkušební obsah, interaktivní ukázky, osobní webovou stránku a novinky o nejnovějších výrobcích a službách Nokia.

Získejte ze svého telefonu Nokia co nejvíce a zaregistrujte se ke službě My Nokia ještě dnes! Další informace o dostupnosti ve vaší oblasti najdete na adrese www.nokia.com/mynokia.

Stahování obsahu

Do telefonu můžete stahovat nový obsah, například motivy (síťová služba).

Důležité: Používejte pouze služby, kterým důvěřujete a které nabízejí

odpovídající zabezpečení a ochranu před škodlivým softwarem.

Informace o dostupnosti různých služeb a cenách získáte u provozovatele služby.

Aktualizace softwaru pomocí počítače

Nokia Software Updater je aplikace pro počítač, která umožňuje aktualizovat software přístroje. Chcete-li aktualizovat software přístroje, musíte mít kompatibilní počítač, širokopásmový přístup k internetu a kompatibilní datový kabel pro připojení přístroje k počítači.

Chcete-li získat další informace nebo poznámky k nejnovějším verzím softwaru a stáhnout program Nokia Software Updater, navštivte stránky www.nokia.com/softwareupdate nebo místní webové stránky společnosti Nokia.

Při aktualizaci softwaru použijte tento postup:

- 1 Stáhněte a nainstalujte do počítače aplikaci Nokia Software Updater.

- 2 Datovým kabelem USB připojte přístroj k počítači a zvolte možnost **PC Suite**.
- 3 Otevřete počítačovou aplikaci Nokia Software Updater. Aplikace Nokia Software Updater vás provede zálohováním souborů, aktualizací softwaru a obnovením souborů.

Aktualizace softwaru prostřednictvím sítě

Váš poskytovatel služby mohl zaslat aktualizace softwaru telefonu bezdrátově přímo do vašeho telefonu (síťová služba). Tato možnost nemusí být dostupná, v závislosti na telefonu.

Stažení nových verzí softwaru může vyžadovat přenos velkého množství dat (síťová služba).

Před zahájením aktualizace ověřte, že je baterie přístroje dostatečně nabitá, nebo k přístroji připojte nabíječku.

Upozornění:

Pokud instalujete novou verzi softwaru, nemůžete používat přístroj, a to ani pro tísňová volání, dokud není instalace dokončena a přístroj není restartován. Před tím, než projevíte souhlas s instalací nové verze, nezapomeňte zálohovat data.

Nastavení aktualizace softwaru

Tato možnost nemusí být dostupná, v závislosti na telefonu.

Pro povolení nebo zakázání aktualizací softwaru a konfigurace zvolte **Menu > Nastavení > Konfig. přenosů > Nast. správ. přístroje > Akt. SW od posk. služ..**

Požadavek na aktualizaci softwaru

- 1 Zvolte **Menu > Nastavení > Telefon > Aktualizace telefonu** pro vyžádání dostupných aktualizací softwaru od poskytovatele služby.
- 2 Zvolte **Inf. o současn. softw.** pro zobrazení aktuální verze softwaru a ověření, zda je vyžadována aktualizace.

- 3 Zvolte **Stáhnout softw. telef.** pro stažení a instalování aktualizace softwaru. Postupujte podle pokynů na displeji.
- 4 Byla-li instalace po stažení zrušena, zahajte instalaci zvolením **Nainstal. aktualiz. SW.**

Aktualizace softwaru může trvat několik minut. Pokud nastanou s instalací problémy, kontaktujte poskytovatele služby.

Obnovení standardního nastavení

Chcete-li obnovit nastavení telefonu z výroby, zvolte možnost **Menu > Nastavení > Obn. stand. nast.** a vyberte některou z následujících možností:

Obnovit pouze nast. — Resetuje všechna nastavení, ale neodstraní žádná osobní data.

Obnovit vše — Resetuje všechna nastavení a odstraní všechna osobní data, jako jsou například kontakty, zprávy, multimediální soubory a aktivací klíče.

Přizpůsobte přístroj svým přáním

Nastavení a přizpůsobení přístroje a několik způsobů připojení.

Základní nastavení

Nastavení telefonu

Zvolte možnost **Menu > Nastavení a Telefon.**

Vyberte některou z následujících možností:

Jazyková nastavení — Chcete-li nastavit jazyk přístroje, zvolte možnost **Jazyk telefonu** a vyberte jazyk. Chcete-li jazyk přístroje nastavit podle informací na SIM kartě, zvolte možnost **Jazyk telefonu > Automaticky.**

Stav paměti — Zobrazení spotřeby paměti.

Automat. zámek kláv. — Když je přístroj po nastavenou dobu v pohotovostním režimu nebo režimu domovské obrazovky a nepoužijete žádnou funkci, automaticky zamkne tlačítka.

Zabezpeč. klávesnice — Nastaví přístroj tak, aby k odemknutí tlačítek vyžadoval bezpečnostní kód.

Rozpoznávání hlasu — Nastavení hlasových příkazů nebo zahájení učení rozpoznávání hlasu.

Výzva Letadlo — Nastaví přístroj tak, aby při zapnutí vyzval k vybrání profilu Letadlo. V profilu Letadlo jsou vypnuta všechna rádiová spojení.

Aktualizace telefonu — Povolení aktualizace softwaru od provozovatele služeb (síťová služba). Dostupné možnosti se mohou lišit.

Volba operátora — Ruční výběr používané sítě.

Aktivace nápovědy — Nastavení přístroje na zobrazování textu nápovědy .

Tón při aktivaci — Přehrání tónu při zapnutí přístroje .

Potvrd. funkce sl. SIM — Přístup k dalším službám SIM karty. Tato možnost nemusí být u každé SIM karty k dispozici.

Bezpečnostní nastavení

Zvolte možnost **Menu > Nastavení a Zabezpečení**.

I když jsou zapnuty některé bezpečnostní funkce omezující hovory (například blokování hovorů, uzavřená skupina a volba povolených čísel), mělo

by být možné volání na oficiální číslo tísňové linky naprogramované ve vašem přístroji. Funkce blokování hovorů a přesměrování hovorů nemohou být aktivní současně.

Vyberte některou z následujících možností:

Požadav. na PIN kód nebo Požad. na kód UPIN — Nastaví přístroj tak, aby při každém zapnutí telefonu vyžadoval kód PIN nebo UPIN. Některé SIM karty neumožňují požadavek na kód vypnout.

Služba blok. hovorů — Omezení příchozích a odchozích hovorů přístroje (síťová služba). Je vyžadováno heslo pro blokování.

Povolená čísla — Omezení odchozích hovorů na vybraná telefonní čísla (pokud funkci podporuje SIM karta). Je-li zapnuta volba povolených čísel, nelze použít spojení GPRS (s výjimkou odesílání textových zpráv přes spojení GPRS). V takovém případě musí být telefonní číslo příjemce a číslo střediska zpráv obsaženo v seznamu povolených čísel.

Uzavřená skupina — Určení skupiny osob, kterým můžete volat, a které mohou volat vám (síťová služba).

Úroveň zabezpečení — Chcete-li při každém vložení nové SIM karty do přístroje vyžadovat bezpečnostní kód, zvolte možnost **Telefon**.

Přístupové kódy — Změna bezpečnostního kódu, kódu PIN, kódu UPIN, kódu PIN2 a hesla pro blokování.

Požadav. na PIN2 kód — Nastavení přístroje, aby při používání funkcí chráněných kódem PIN2 vyžadoval kód PIN2. Některé SIM karty neumožňují požadavek na kód vypnout. Tato možnost nemusí být u každé SIM karty k dispozici. O další informace požádejte provozovatele služby.

Používaný kód — Zobrazení a výběr používaného kódu PIN.

Autorizač. certifikáty nebo **Uživatelská potvrzení** — Zobrazení seznamu autorizačních nebo uživatelských certifikátů dostupných v přístroji.

Nast. modulu zabezp. — Zobrazení obrazovky **Detaily mod. zabezp.**, aktivování funkce **Pož. na PIN modulu** nebo změna kódu PIN modulu a kódu PIN podpisu.

Přizpůsobení telefonu

Přizpůsobte si svůj telefon díky vyzváněcím tónům, obrázku na pozadí displeje a motivům. Přidejte zástupce ke svým oblíbeným funkcím a připojte příslušenství.

Profily

Telefon má různé skupiny nastavení, zvané profily, pomocí nichž můžete nastavit vyzváněcí tóny pro různé události a prostředí.

Zvolte **Menu > Nastavení > Profily**, požadovaný profil a vyberte z následujících možností:

Aktivovat — aktivace vybraného profilu

Přizpůsobit — změna nastavení profilu

Dočasný — Nastaví profil tak, aby byl aktivní pouze po určitou dobu. Po uplynutí doby nastavené u profilu se aktivuje předchozí profil, který nebyl nastaven jako dočasný.

Motivy

Motiv obsahuje prvky pro přizpůsobení telefonu.

Zvolte **Menu > Nastavení > Motivy** a vyberte z následujících možností:

Zvolit motiv — Otevřete složku

Motivy a zvolte motiv.

Stažení motivu — Otevřete seznam odkazů, ze kterých můžete stáhnout další motivy.

Tóny

Nastavení tónu pro zvolený aktivní profil můžete změnit.

Zvolte **Menu > Nastavení > Tóny**. Stejná nastavení můžete najít v menu **Profily**.

Osvětlení

Chcete-li aktivovat nebo deaktivovat světelné efekty různých funkcí telefonu, zvolte možnost **Menu > Nastavení > Osvětlení**.

Displej

Zvolte možnost **Menu > Nastavení > Displej** a vyberte některou z těchto možností:

Tapeta — Přidání obrázku na pozadí displeje pro režim výchozího zobrazení.

Výchozí zobrazení — Zapnutí, organizace a přizpůsobení režimu výchozího zobrazení.

Bar. pís. ve vých. zob. — Výběr barvy písma výchozího zobrazení.

Ikony navig. klávesy — Zobrazení ikon navigační klávesy v režimu výchozího zobrazení.

Detaily upozornění — Zobrazení podrobných údajů v upozorněních na nepřijaté hovory a zprávy.

Animace krytu — Zobrazení animace při otevření nebo zavření výsuvné části.

Spořič displeje — Vytvoření a nastavení spořiče displeje.

Velikost písma — nastavení velikosti písma pro zprávy, kontakty a webové stránky

Logo operátora — Zobrazení loga operátora.

Informace o buňce — Zobrazení informací o buňce, pokud jsou od sítě k dispozici.

Mé klávesové zkratky

Díky klávesovým zkratkám máte rychlý přístup k často používaným funkcím telefonu.

Levá a pravá výběrová klávesa

Chcete-li změnit funkce přiřazené levému a pravému výběrovému tlačítku, zvolte možnost **Menu > Nastavení > Osobní kláv. zkr. > Levá výběrová kláv.** nebo **Pravá výběrová kláv.** a vyberte funkci.

Je-li funkce levého výběrového tlačítka ve výchozím zobrazení **Jdi na**, zvolte pro aktivaci funkce možnost **Jdi na > Volby** a vyberte některou z těchto možností:

Zvolit volby — přidání nebo odebrání funkce

Organizovat — změna uspořádání funkcí

Další zkratky

Zvolte možnost **Menu > Nastavení > Osobní kláv. zkr.** a vyberte některou z těchto možností:

Navigační klávesa — Přiřazení jiných funkcí z předem definovaného seznamu navigačnímu tlačítku.

Kláv. Vých. zobrazení — Volba pohybu navigačního tlačítka pro aktivování režimu výchozího zobrazení.

Přiřazení kláves zrychlené volby

Připojením telefonních čísel číselným klávesám 2 - 9 vytvořte klávesy zrychlené volby.

- 1 Zvolte **Menu > Kontakty > Zrychlené volby** a vyberte číselnou klávesu.
- 2 Zvolte **Přiřadit**, nebo je-li již klávese přiřazeno číslo, zvolte **Volby > Změnit**.
- 3 Zadejte číslo nebo vyhledejte kontakt.

Hlasové příkazy

Pomocí hlasových příkazů můžete telefonovat, spouštět aplikace a aktivovat profily. Hlasové příkazy se liší podle jazyka.

Zvolte možnost **Menu > Nastavení a Telefon**.



Nastavení jazyka

Zvolte možnost **Jazyková nastavení > Jazyk telefonu** a vyberte jazyk.

Učení rozpoznávání vašeho hlasu

Zvolte možnost **Rozpoznávání hlasu > Cvičení rozp. hlasu**.

Aktivování hlasového příkazu nebo funkce

Zvolte možnost **Rozpoznávání hlasu** > **Hlasové příkazy** a vyberte funkci. Ikona  potvrzuje, že je hlasový příkaz aktivován. Pokud ikona  není zobrazena, zvolte možnost **Přidat**.

Přehrání aktivovaného hlasového příkazu

Zvolte možnost **Přehrát**.

Přejmenování nebo deaktivování hlasového příkazu

Přejděte na funkci a zvolte možnost **Volby** > **Upravit** nebo **Odstranit**.

Aktivování nebo deaktivování všech hlasových příkazů

Zvolte možnost **Volby** > **Přidat vše** nebo **Odstranit vše**.

Připojení

Váš telefon poskytuje několik funkcí pro připojení k jiným přístrojům za účelem přenosu a přijímání dat.

Bezdrátová technologie Bluetooth

Technologie Bluetooth pomocí rádiových vln spojuje přístroj s

kompatibilními zařízeními Bluetooth ve vzdálenosti do 10 metrů.

Tento přístroj se shoduje se specifikací Bluetooth 2.1 + EDR a podporuje následující profily: SIM Access, Phonebook Access, Object Push, File Transfer, Headset, Handsfree, Generic Access, Serial Port, Generic Object Exchange, Advanced Audio Distribution, Audio Video Remote Control, Service Discovery Application, Personal Area Networking a Generic Audio/Video Distribution. Pro zajištění možnosti spolupráce s ostatními přístroji podporujícími technologii Bluetooth použijte příslušenství schválená společností Nokia pro tento model. Informujte se u výrobce jiných zařízení, zda je jejich přístroj kompatibilní s tímto přístrojem.

Funkce používající technologii Bluetooth zvyšují spotřebu elektrické energie baterie a snižují životnost baterie.

Je-li bezdrátový přístroj v režimu vzdálené SIM, můžete pro iniciování a přijímání hovorů používat pouze připojené kompatibilní příslušenství, tedy například sadu do auta.

Váš bezdrátový přístroj nebude v tomto režimu provádět žádná volání, kromě volání na čísla tísňových linek naprogramovaná v přístroji.

Chcete-li volat, musíte nejdříve opustit režim vzdálené SIM. Byl-li přístroj zamknut, nejdříve jej odemkněte zadáním zamykacího kódu.

Navázání spojení Bluetooth

- 1 Zvolte možnost **Menu** > **Nastavení** > **Připojení** > **Bluetooth**.
- 2 Zvolte možnost **Název mého telefonu** a zadejte název přístroje.
- 3 Chcete-li aktivovat spojení Bluetooth, zvolte možnost **Bluetooth** > **Zapnuto**. Aktivní spojení Bluetooth označuje ikona .
- 4 Chcete-li k přístroji připojit zvukové příslušenství, zvolte možnost **Přip. k audio přísluš.** a vyberte příslušenství.
- 5 Chcete-li přístroj spárovat s libovolným zařízením Bluetooth v dosahu, zvolte možnost **Spárované přístroje** > **Přidat nový přistr..**

- 6 Přejděte na nalezené zařízení a zvolte možnost **Přidat**.
- 7 Zadejte do přístroje heslo (až 16 znaků) a povolte spojení na druhém zařízení Bluetooth.

Provoz přístroje se zapnutou technologií Bluetooth ve skrytém režimu je bezpečnější způsob jak se vyhnout škodlivému softwaru. Nepotvrzujte připojení Bluetooth ze zdrojů, kterým nedůvěřujete. Případně vypněte funkci Bluetooth. Tím se neovlivní ostatní funkce přístroje.

Připojení počítače k internetu

Pomocí technologie Bluetooth můžete připojit kompatibilní počítač k internetu. Přístroj musí mít povoleno připojení k internetu (síťová služba) a počítač musí podporovat technologii Bluetooth. Po připojení ke službě přístupového bodu sítě (network access point, NAP) přístroje a spárování s počítačem přístroj automaticky naváže paketové datové spojení s internetem.

Datové pakety

Síťová služba GPRS (General packet radio service) umožňuje mobilním telefonům odesílat a přijímat data v

sítích založených na protokolu IP (internet protokol).

Chcete-li nastavit způsob používání služby, zvolte možnost **Menu** > **Nastavení** > **Připojení** > **Paketová data** > **Spojení paketov. dat** a vyberte některou z následujících možností:

Podle potřeby — pro sestavení spojení datovými pakety, pokud jej aplikace potřebuje. Spojení je ukončeno spolu s ukončením aplikace.

Vždy online — pro automatické připojení k síti datových paketů po zapnutí telefonu.

Telefon můžete používat jako modem, pokud jej připojíte ke kompatibilnímu PC pomocí technologie Bluetooth. Podrobné informace najdete v dokumentaci k softwaru Nokia PC Suite.

Datový USB kabel

Datový USB kabel můžete používat pro přenos dat mezi telefonem a kompatibilním PC nebo tiskárnou podporující PictBridge.

Chcete-li aktivovat telefon pro přenos dat nebo tisk obrázků, připojte datový kabel a zvolte režim:

PC Suite — pro použití kabelu se sadou Nokia PC Suite

Tisk a média — pro použití telefonu s tiskárnou kompatibilní s PictBridge nebo kompatibilním PC

Ukládání dat — pro připojení k PC, na kterém není software Nokia, a použití telefonu jako datového úložiště

Pro změnu USB režimu zvolte **Menu** > **Nastavení** > **Připojení** > **Datový kabel USB** a požadovaný režim USB.

Synchronizace a zálohování

Zvolte možnost **Menu** > **Nastavení** > **Synchr. a záloh.** a vyberte některou z těchto možností:

Výměna telefonu — Synchronizace nebo kopírování vybraných dat mezi tímto telefonem a jiným telefonem technologií Bluetooth.

Vytvořit zálohu — Vytvořte zálohu zvolených dat.

Obnovit zálohu — Zvolte uložený záložní soubor a obnovte jej do telefonu. Informace o vybraném souboru zálohy najdete po zvolení možnosti **Volby** > **Detaily**.

Přenos dat — Synchronizace nebo kopírování vybraných dat mezi

telefonem a jiným přístrojem, počítačem nebo serverem v síti (síťová služba).

Připojení USB přístroje

K přístroji můžete připojit USB úložiště (například paměťovou kartu) a procházet systémem souborů a přenášet soubory.

- 1 Připojte kompatibilní kabel adaptéru k USB portu vašeho přístroje.
- 2 Připojte ke kabelu adaptéru USB úložiště.
- 3 Zvolte **Menu** > **Galerie** a USB přístroj, kterým chcete procházet.

Poznámka: Nejsou podporována všechna USB úložiště, v závislosti na jejich spotřebě energie.

Nokia PC Suite

Pomocí sady Nokia PC Suite můžete spravovat hudbu a synchronizovat kontakty, kalendář, úkoly a poznámky mezi přístrojem a kompatibilním počítačem nebo vzdáleným internetovým serverem (síťová služba).

Instalační soubor sady Nokia PC Suite může být uložen na paměťové kartě dodané s přístrojem.

Pro nainstalování sady PC Suite do počítače použijte tento postup:

- 1 Kompatibilním datovým kabelem USB připojte přístroj k počítači.
- 2 V přístroji vyberte režim připojení USB **Ukládání dat**. Přístroj bude v počítači zobrazen jako vyměnitelný disk.
- 3 Pokud instalace nezačne automaticky, vyberte v počítači paměťovou kartu přístroje a spusťte instalační soubor sady PC Suite.
- 4 Postupujte podle pokynů instalačního programu v počítači.

Chcete-li po úspěšném nainstalování sady PC Suite do počítače uvolnit paměť pro jiné mediální soubory nebo aplikace, můžete instalační soubor z paměťové karty přístroje odstranit.

Chcete-li získat další informace a sadu PC Suite si stáhnout, navštivte stránku www.nokia.com/support.

Služby operátora sítě

Váš operátor sítě poskytuje různé doplňkové služby, které můžete využívat. Některé z těchto služeb jsou zpoplatněny.

Menu operátora

Otevřete portál služeb nabízených vaším operátorem sítě. Podrobnější informace získáte od operátora sítě. Operátor může toto menu aktualizovat zprávami služby.

Služby SIM karty

Vaše SIM karta může poskytovat doplňkové služby. K tomuto menu máte přístup jen v případě, že je podporováno SIM kartou. Název a obsah menu závisí na dostupných službách.

Používání těchto služeb může vyžadovat odesílání zpráv nebo vytvoření telefonického hovoru, což mohou být zpoplatněné akce.

Protokol polohy

Sít vám může zaslat požadavek na zjištění polohy (síťová služba). Chcete-li objednat a povolit doručování informací o poloze, kontaktujte poskytovatele služby.

Pro přijetí nebo odmítnutí požadavku na zjištění polohy zvolte **Přijmout** nebo **Odmítn.** Pokud zmeškáte požadavek, telefon jej automaticky přijme nebo odmítne, v závislosti na dohodě provedené s vaším operátorem sítě nebo poskytovatelem služby.

Chcete-li zobrazit informaci o 10 posledních soukromých upozorněních a požadavcích, zvolte **Menu > Protokol > Určování polohy > Protokol polohy.**

Informační zprávy, zprávy SIM a příkazy služby

Informační zprávy

Můžete přijímat zprávy různého zaměření od svého provozovatele služby (síťová služba). O další informace požádejte svého provozovatele služby.

Zvolte **Menu > Zprávy > Informační zpr.** a vyberte z dostupných možností.

Příkazy služby

Příkazy služby umožňují psát a odesílat poskytovateli služby požadavky týkající se služby (známé jako příkazy USSD), například příkazy pro aktivace síťových služeb.

Chcete-li napsat a odeslat požadavek na službu, zvolte **Menu > Zprávy > Příkazy služby**. Podrobnější informace získáte u poskytovatele služby.

Zprávy na SIM kartě

SIM zprávy jsou specifické textové zprávy, které jsou uloženy do SIM karty. Tyto zprávy můžete zkopírovat nebo přesunout ze SIM karty do paměti telefonu, ale ne obráceně.

Chcete-li číst zprávy na SIM kartě, zvolte **Menu > Zprávy > Volby > Zprávy na SIM**.

Nastavení konfigurace

V přístroji můžete konfigurovat nastavení, které je požadováno pro některé služby. Taková nastavení můžete přijmout v podobě konfigurační zprávy od provozovatele služby.

Zvolte možnost **Menu > Nastavení**.

Zvolte možnost **Konfig. přenosů** a vyberte některou z následujících možností:

Stand. nastav. konfig. — Zobrazení provozovatelů služeb uložených v

přístroji a nastavení výchozího provozovatele služeb.

Akt. st. nast. vš. aplik. — Aktivování výchozí konfigurace podporovaných aplikací.

Preferov. příst. bod — Zobrazení uložených přístupových bodů.

Nast. správ. přístroje — Povolení nebo zakázání přijímání aktualizací softwaru. Tato možnost nemusí být v každém přístroji k dispozici.

Osobní nast. konfig. — Ruční přidání osobních účtů pro různé služby a jejich aktivace nebo odstraňování. Chcete-li přidat nový osobní účet, zvolte možnost **Přidat** nebo **Volby > Přidat nové**. Vyberte typ služby a zadejte povinné parametry. Chcete-li aktivovat osobní účet, přejděte na účet a zvolte možnost **Volby > Aktivovat**.

Zůstaňte v kontaktu

Naučte se volat, psát text, posílat zprávy a využívat v přístroji el. poštu.

Volání

Provádění hlasového volání

Ruční vytočení čísla

Zadejte telefonní číslo včetně předčíslí a stiskněte klávesu Volat.

U mezinárodních hovorů vložte dvojím stisknutím tlačítka * znak + (nahrazuje mezinárodní přístupový kód) a zadejte mezinárodní směrové číslo, národní směrové číslo (podle potřeby bez úvodní nuly) a telefonní číslo.

Opakované vytočení čísla

Chcete-li zobrazit seznam posledních volaných čísel, stiskněte v pohotovostním režimu tlačítko Volat. Vyberte číslo nebo jméno a stiskněte klávesu Volat.

Volání kontaktu

Zvolte možnost Menu > Kontakty a Jména. Vyberte kontakt a stiskněte tlačítko Volat.

Práce s hlasovými hovory

Chcete-li hovory ovládat posuvným krytem, zvolte možnost Menu > Nastavení > Volání > Ovládání hov. krytem.

Přijmutí příchozího hovoru

Stiskněte klávesu Volat nebo otevřete výsuvnou část.

Ukončení hovoru

Stiskněte klávesu Konec nebo zavřete výsuvnou část.

Ztišení vyzváněcího tónu

Zvolte Ticho.

Odmítnutí příchozího hovoru

Stiskněte klávesu Konec.

Nastavení hlasitosti při hovoru

Použijte tlačítka hlasitosti.

Volání pomocí zkratk

Přiřadíte telefonní číslo některé číselné klávese 2 až 9. [Viz „Přiřazení kláves zrychlené volby“, s. 24.](#)

Zkratky můžete při volání využít některým z následujících způsobů:

- Stiskněte číselné tlačítko a potom tlačítko Volat.
- Je-li zvoleno **Menu > Nastavení > Volání > Zrychlená volba > Zapnuto**, podržte stisknutou číselnou klávesu.

Hlasová volba

Telefonický hovor můžete zahájit vyslovením jména, které je uloženo v aplikaci Kontakty.

Hlasové příkazy závisí na jazyce a než je začnete používat, musíte zvolit možnost **Menu > Nastavení > Telefon > Jazyková nastavení > Jazyk telefonu** a vybrat jazyk.

Poznámka: Použití hlasových záznamů může být obtížné v hlučném prostředí nebo v tísni. Nespolehejte se tedy ve všech případech pouze na volání s pomocí hlasového záznamu.

- 1 V režimu domovské obrazovky podržte stisknuté pravé výběrové tlačítko. Zazní krátký tón a telefon zobrazí ikonu **Mluvte po zaznění tónu**.
- 2 Vyslovte jméno kontaktu, kterému chcete volat. Pokud telefon hlasový příkaz rozpozná, zobrazí seznam

odpovídajících záznamů. Telefon přehraje první hlasový příkaz seznamu. Pokud tento příkaz není správný, přejděte na jiný příkaz.

Možnosti v průběhu hovoru

Mnoho možností, které můžete používat v průběhu hovoru, jsou síťové služby. Informace o dostupnosti získáte od svého poskytovatele služeb.

V průběhu hovoru zvolte **Volby** a vyberte z dostupných možností.

Některé ze síťových možností jsou **Přidržet**, **Nový hovor**, **Přidat ke konferenci**, **Ukončit vše** a tyto:

Odeslat DTMF — pro odeslání řetězce tónů

Odložit — pro přepínání mezi aktivním hovorem a hovorem drženým v pořadí

Přepojit — pro připojení drženého hovoru a aktivního hovoru a odpojení se od obou hovorů

Konference — pro provádění konferenčního hovoru

Soukromý hovor — pro soukromý rozhovor v konferenčním hovoru

Hlasové zprávy

Hlasová schránka je síťová služba, kterou si budete muset objednat. O další informace požádejte svého poskytovatele služby.

Volání hlasové schránky

Podržte stisknutou klávesu **1**.

Upravení čísla hlasové schránky

Zvolte **Menu > Zprávy > Hlasové zprávy > Číslo hlas. schránky**.

Protokol volání

Chcete-li zobrazit informace o svých hovorech, zprávách, datech a synchronizacích, zvolte **Menu > Protokol** a požadovanou položku.

Poznámka: Skutečná částka za hovory a služby uvedená na faktuře od vašeho poskytovatele síťových služeb se může lišit v závislosti na službách sítě, zaokrouhlování, daních atd.

Nastavení volání

Zvolte možnost **Menu > Nastavení a Volání** a vyberte některou z těchto možností:

Přesměrování — Přesměrování příchozích hovorů (síťová služba). Možná nebudete moci přesměrovat hovory, pokud jsou aktivní některé funkce blokování.

Příjem všemi kláves. — Přijmutí příchozího hovoru krátkým stisknutím libovolného tlačítka, kromě vypínače, levého a pravého výběrového tlačítka nebo tlačítka Konec.

Automatická volba — Automatické opakování volby čísla, pokud se volání nezdaří. Přístroj se pokusí o vytočení čísla 10krát.

Čistota hlasu — Zlepšení srozumitelnosti řeči, zejména v hlučném prostředí

Zrychlená volba — Volání jmen a telefonních čísel přiřazených číselným tlačítkům (2 až 9) stisknutím a podržením příslušného číselného tlačítka.

Čekání hovoru — Upozornění sítě, pokud v průběhu hovoru volá příchozí hovor (síťová služba)

Zobraz. délky hovoru — Zobrazení doby trvání probíhajícího hovoru.

Informace o volání — Krátké zobrazení přibližné délky po každém hovoru

Odeslat moji id. volaj. — Zobrazení telefonního čísla volané osobě (síťová služba). Pro použití nastavení, na kterém jste se dohodli s poskytovatelem služby, zvolte **Nastavení sítí**.

Linka pro odch. hov. — Volba telefonní linky pro volání, pokud vaše SIM karta podporuje více telefonních linek (síťová služba).

Ovládání hov. krytem — Přijímání a ukončování hovorů otevřením a zavřením posuvného krytu.



Text a zprávy

V přístroji můžete psát text a vytvářet zprávy a poznámky.

Psaní textu

Textové režimy

Chcete-li zadávat text (například při psaní zpráv), můžete použít tradiční nebo prediktivní metodu.

Při psaní textu přepnete podržením stisknuté klávesy **Volby** mezi tradiční metodou (indikovaná ikonou ) a prediktivní metodou (indikovaná ikonou ). Prediktivní metodou nejsou podporovány všechny jazyky.

Velikost písmen je označována ikonami **Abc abc^a ABC**.

Pro změnu velikosti znaků stiskněte **#**. Chcete-li přepnout z režimu psaní písmen do režimu číslic (indikovaný ikonou )¹23), podržte stisknutou klávesu **#** a zvolte **Režim psaní číslic**. Pro přepnutí z režimu číslic do režimu písmen podržte stisknutou klávesu **#**.

Chcete-li nastavit jazyk psaní, zvolte **Volby > Jazyk psaní**.

Tradiční zadávání textu

Opakovaně tiskněte číselné klávesy 2 - 9, dokud se nezobrazí požadovaný znak. Dostupné znaky jsou závislé na zvoleném jazyku psaní.

Je-li další požadovaný znak umístěn na stejné klávese, jako znak předchozí, počkejte, dokud se nezobrazí kurzor a poté zadejte znak.

Chcete-li použít některé z nejběžnějších interpunkčních znamének a speciálních znaků, stiskněte opakovaně klávesu **1**. Pro otevření seznamu speciálních znaků podržte stisknutou klávesu *****. Mezeru vložte stisknutím **0**.

Prediktivní vkládání textu

Prediktivní psaní textu je založeno na spolupráci s vestavěným slovníkem, do kterého rovněž můžete přidávat nová slova.

- 1 Začněte psát slovo klávesami 2 až 9. Pro každé písmeno stiskněte odpovídající klávesu pouze jednou.
- 2 Slovo potvrďte stisknutím navigační klávesy vpravo nebo vložením mezery.
 - Není-li slovo správné, opakovaně tiskněte * a vyberte slovo v seznamu.
 - Je-li za slovem zobrazen znak ?, není slovo, které chcete napsat, ve slovníku. Pro přidání slova do slovníku zvolte **Psaní**. Tradiční metodou napište slovo a zvolte **Uložit**.
 - Chcete-li psát složená slova, zadejte první část slova a potvrďte ji stisknutím navigační klávesy vpravo. Napište poslední část slova a potvrďte slovo.
- 3 Začněte psát další slovo.

Textové a multimediální zprávy

Můžete vytvořit zprávu a případně k ní připojit například obrázek. Telefon po přidání zprávy automaticky změní textovou zprávu na multimediální.

Textové zprávy

Váš přístroj podporuje textové zprávy, jejichž délka překračuje limit pro jednu zprávu. Delší zprávy budou odeslány jako dvě či více zpráv. Poskytovatel služeb může takovou zprávu vyúčtovat odpovídajícím způsobem. Znaky, které používají diakritiku nebo jiné značky, nebo znaky některých jazyků, vyžadují více místa, a tím snižují počet znaků, které je možné poslat v jedné zprávě.

Přístroj zobrazí celkový počet zbývajících znaků a počet odesílaných zpráv.

Chcete-li odesílat zprávy, v přístroji musí být uloženo správné číslo střediska zpráv. Toto číslo je ve výchozím nastavení obvykle definováno podle SIM karty. Chcete-li číslo nastavit ručně, zvolte možnost **Menu > Zprávy > Nastavení zpráv > Textové zprávy > Střediska zpráv > Přidat středisko a**

zadejte název a číslo od poskytovatele služeb.

Multimediální zprávy

Multimediální zpráva může obsahovat text, obrázky a zvuk nebo videoklipy.

Přijímat a zobrazovat multimediální zprávy mohou pouze přístroje, které mají kompatibilní funkce. Vzhled zprávy se může lišit v závislosti na přístroji, na kterém je zpráva obdržena.

Bezdrátová síť může omezit velikost zpráv MMS. Pokud vložený obrázek překročí tento limit, přístroj jej může zmenšit, aby jej bylo možné poslat prostřednictvím MMS.

Důležité: Při otevírání zpráv buďte opatrní. Zprávy mohou obsahovat škodlivý software nebo mohou být pro váš přístroj nebo PC jinak nebezpečné.

Informace o dostupnosti a možnosti objednání služby multimediálních zpráv (MMS) získáte od svého poskytovatele služeb.

Vytvoření textové nebo multimediální zprávy

- 1 Zvolte **Menu** > **Zprávy** > **Vytvořit zprávu** > **Zpráva**.
- 2 Chcete-li přidat příjemce, přejděte do pole **Komu**: a zadejte e-mailovou adresu nebo číslo příjemce, nebo zvolte **Přidat** a vyberte příjemce z dostupných možností. Zvolte **Volby** pro přidání příjemců, předmětu a nastavení možností odeslání.
- 3 Přejděte na pole **Text**: a zadejte text zprávy.
- 4 Chcete-li ke zprávě připojit obsah, přejděte do panelu příloh ve spodní části displeje a vyberte požadovaný typ obsahu.
- 5 Chcete-li odeslat zprávu, zvolte **Odeslat**.

Typ zprávy je označen ve spodní části displeje a mění se automaticky v závislosti na obsahu zprávy.

Poskytovatelé služby mohou různé typy zpráv zpoplatnit různým způsobem. Podrobnosti získáte od provozovatele služby.

Zobrazení Konverzace a Přijaté

V zobrazení Konverzace můžete prohlížet přijaté a související zprávy a odeslané odpovědi. Chcete-li přijaté zprávy prohlížet po jedné, můžete přepnout do tradičního zobrazení schránky Přijaté.

Zvolte možnost **Menu** > **Zprávy**.

Zobrazování zpráv v konverzaci

- 1 Zvolte možnost **Konverzace**.
- 2 Přejděte na konverzaci a zvolte možnost **Otevřít**.
- 3 Přejděte na zprávu a zvolte možnost **Volby** > **Otevřít**.

Přepínání mezi zobrazeními Zobrazení Konverzace a Přijaté

Zvolte možnost **Volby** > **Ukázat přijaté** nebo **Ukázat konverzaci**.

Čtení zprávy a odpověď na ni

Když přijmete zprávu, přístroj vás na ni upozorní.

Důležité: Při otevírání zpráv buďte opatrní. Zprávy mohou obsahovat škodlivý software nebo mohou být pro váš přístroj nebo PC jinak nebezpečné.

Přečtení přijaté zprávy

Zvolte možnost **Ukázat**. Je-li přijato více zpráv, vyberte zprávu ve schránce Přijaté nebo v zobrazení Konverzace.

Odpověď na zprávu

Zvolte možnost **Odpověď..**

Odesílání a organizování zpráv

Zprávu odešlete zvolením **Odeslat**. Telefon uloží zprávu do složky **K** odeslání a zahájí odesílání.

Poznámka: Ikona odeslané zprávy nebo text na displeji přístroje nesvědčí o tom, že zpráva byla doručena zamýšlenému příjemci.

Bylo-li odesílání zprávy přerušeno, telefon se pokusí odeslat zprávu ještě několikrát. Pokud tyto pokusy selžou, zpráva zůstane ve složce **K** odeslání. Chcete-li zrušit odesílání zprávy, ve složce **K** odeslání zvolte **Volby** > **Zrušit odesílání**.

Pro uložení odeslaných zpráv do složky **Odeslané položky** zvolte **Menu** > **Zprávy** > **Nastavení zpráv** > **Základní nastavení** > **Uložit odesl. zprávy**.

Telefon ukládá přijaté zprávy do složky **Přijaté**. Organizujte své zprávy ve složce **Uložené položky**.

Chcete-li přidat, přejmenovat nebo odstranit složku, zvolte **Menu > Zprávy > Uložené položky > Volby**.

Bleskové zprávy

Bleskové zprávy jsou textové zprávy, které se při příjmu ihned zobrazí.

- 1 Chcete-li napsat bleskovou zprávu, zvolte klávesu **Menu > Zprávy > Vytvořit zprávu > Zpr. přímo na disp..**
- 2 Zadejte telefonní číslo příjemce, napište zprávu (maximálně 70 znaků) a zvolte klávesu **Odeslat**.

Zvukové zprávy Nokia Xpress

Vytvořte a pomocí MMS pohodně odešlete zvukovou zprávu.

- 1 Zvolte **Menu > Zprávy > Vytvořit zprávu > Zvuková zpráva**. Spustí se záznamník.
- 2 Nahrajte zprávu.
- 3 Zadejte jedno nebo více telefonních čísel do pole **Komu:** nebo zvolte **Přidat** pro načtení čísla.

- 4 Zprávu odešlete zvolením **Odeslat**.

Nastavení zpráv

Zvolte **Menu > Zprávy > Nastavení zpráv** a vyberte některou z následujících možností:

Základní nastavení — Ukládání kopií zpráv do přístroje, prepisování starých zpráv při zaplnění paměti zpráv a nastavení ostatních předvoleb zpráv.

Textové zprávy — Zapínání doručenek, nastavení středisek zpráv SMS a SMS přes e-mail, výběr typu podpory znaků a nastavení dalších předvoleb textových zpráv.

Multimediální zprávy — Zapínání doručenek, nastavení vzhledu zpráv MMS, povolení přijímání multimediálních zpráv a reklam a nastavení dalších předvoleb multimediálních zpráv.

Zprávy e-mailu — Zapínání příjmu e-mailů, nastavení velikosti obrázků v e-mailech a nastavení dalších předvoleb e-mailu.

Zprávy služby — Zapínání zpráv služby a nastavení předvoleb zpráv služby.

Pošta a chat

Nastavte přístroj tak, abyste mohli ze svého účtu posílat a přijímat poštu nebo chatovat ve své komunitě.

V závislosti na zemi, kde se nacházíte, může váš přístroj podporovat službu NMS (Služba zpráv Nokia) nebo klasické služby Pošta Nokia a Chat Nokia. Chcete-li zjistit, který systém posílání zpráv používáte, zvolte možnost **Menu > Zprávy > E-mailová zpráva**.

Pokud je v horní části displeje uvedeno záhlaví

NOKIA

, používáte službu Služba zpráv Nokia. Přečtěte si část „[Chat služby Zprávy Nokia](#)“ na str. 39 a část „[Pošta služby Zprávy Nokia](#)“ na str. 41.

V opačném případě si přečtěte část „[Chat Nokia](#)“ na str. 43 a část „[E-mail](#)“ na str. 43.

Chat služby Zprávy Nokia

Služba chatu nabízí prostředí pro konverzaci s ostatními uživateli online.

Můžete používat již existující účet u komunity, kterou přístroj podporuje.

Pokud nejste u služby chatu zaregistrováni, můžete si z počítače nebo z přístroje vytvořit účet chatu u podporované služby. Menu se může lišit podle provozovatele služby chatu.

Služby chatu

Přihlášení k existujícímu účtu chatu

- 1 Zvolte možnost **Menu > Zprávy > Chat**.
- 2 Vyberte službu chatu.
- 3 Zadejte identifikátor účtu a heslo.
- 4 Postupujte podle pokynů na displeji.

Vytvoření nového účtu Nokia

Chcete-li vytvořit nový účet Nokia, zahrnující službu pošty a chatu, navštivte z počítače stránku www.ovi.com. Chcete-li účet vytvořit z přístroje, použijte tento postup:

- 1 Zvolte možnost **Menu > Zprávy > E-mailová zpráva**.
- 2 Postupujte podle pokynů na displeji.

Současné používání služeb chatu

- 1 Chcete-li se vrátit do hlavního zobrazení chatu, zvolte v libovolné službě chatu možnost **Domů**.
- 2 Vyberte službu chatu a přihlaste se.
- 3 Chcete-li přepnout do jiné služby chatu, stiskněte v zobrazení seznamu kontaktů navigační tlačítko vlevo nebo vpravo.

Výměna zpráv

Zvolte možnost **Menu** > **Zprávy** > **Chat**.

Odeslání zprávy chatu

- 1 Vyberte službu chatu.
- 2 Vyberte v seznamu kontaktů. Každá konverzace má v zobrazení konverzace jednu kartu.
- 3 Do textového pole ve spodní části displeje napište zprávu.
- 4 Zvolte možnost **Odeslat**.

Přijímání zpráv

Když dorazí nová zpráva do aktuální konverzace, bude zobrazena na konci historie chatu. Když dorazí nová zpráva do jiné konverzace, začne karta příslušné konverzace blikat. Pro

přepnutí mezi konverzacemi použijte následující postup:

- 1 Přejděte na karty konverzací.
- 2 Stisknutím navigačního tlačítka vlevo nebo vpravo otevřete konverzaci.

Když obdržíte novou zprávu z jiné komunity, budete na ni upozorněni v horním nebo spodním rohu.

Stiskněte navigační tlačítko nahoru a zvolte možnost **Přepnout** nebo **Zvolit**.

Nastavení upozornění

Na nové zprávy vás přístroj upozorní i v době, kdy aplikaci nepoužíváte. Pro změnu nastavení upozornění použijte následující postup:

- 1 V hlavním zobrazení aplikace Chat zvolte možnost **Volby** > **Nastavení chatu**.
- 2 Vyberte typ upozornění a zvolte možnost **Uložit**.

Ukončení aplikace Chat

I když aplikaci Chat ukončíte, zůstanete přihlášení ke službám chatu. Relace zůstanou aktivní po dobu určenou objednávkou služeb. Když je aplikace

Chat spuštěna na pozadí, můžete otevírat jiné aplikace a vrátit se do aplikace Chat bez opakovaného přihlašování.

Zavření okna chatu

Přejděte do hlavního zobrazení aplikace Chat a zvolte možnost **Konec**.

Odhlášení z chatu

Zvolte možnost **Volby** > **Odhlásit se**. Všechny konverzace budou uzavřeny.

Pošta služby Zprávy Nokia

Díky této službě můžete přistupovat ke svým účtům u různých provozovatelů z mobilního přístroje a číst, psát a posílat poštu.

Než začnete pracovat s poštou, musíte mít poštovní účet. Pokud účet zatím nemáte, vytvořte si ho u služby Ovi. Menu se může lišit podle provozovatele služby pošty.

Nastavení pošty

Můžete se přihlásit k novému poštovnímu účtu si zaregistrovat nový účet služby Pošta Ovi.

Zvolte možnost **Menu** > **Zprávy** > **E-mailová zpráva**.

Přihlášení k poštovnímu účtu

- 1 Vyberte svého provozovatele poštovních služeb.
- 2 Zadejte identifikátor účtu a heslo.
- 3 Možností **Zapamatovat heslo** vypnete dotaz na heslo při přístupu k poštovnímu účtu.
- 4 Zvolte možnost **Přihlásit**.

Chcete-li se přihlásit k dalšímu poštovnímu účtu, zvolte možnost **Přidat účet**.

Nastavení služby Pošta Ovi

Pokud poštovní účet zatím nemáte, můžete si vytvořit účet Nokia zahrnující i službu Pošta Ovi.

- 1 Zvolte možnost **Získejte službu Pošta Ovi**.
- 2 Postupujte podle pokynů na displeji.

Po vytvoření účtu Nokia se můžete přihlásit ke službě Pošta Ovi a posílat a přijímat poštu. Pomocí tohoto účtu se můžete přihlašovat i k dalším službám Ovi, například ke službě Chat. Další

informace získáte na adrese
www.ovl.com.

Čtení, vytváření a posílání pošty

Zvolte možnost **Menu** > **Zprávy** > **E-mailová zpráva** a vyberte poštovní účet.

Čtení pošty a odpovídání

- 1 Vyberte zprávu a zvolte možnost **Otevřít**.
- 2 Pro zobrazení celé zprávy použijte navigační tlačítko.
- 3 Chcete-li na zprávu odpovědět nebo ji předat dál, zvolte možnost **Volby**.

Zobrazování a ukládání příloh

Zprávy s přílohami, například s obrázky, jsou označeny ikonou sponky. Některé přílohy nemusejí být s přístrojem kompatibilní a nelze je v přístroji zobrazit.

- 1 Rozbalení seznamu příloh.
- 2 Vyberte přílohu a zvolte možnost **Zobrazit**.
- 3 Chcete-li přílohu uložit do přístroje, zvolte možnost **Uložit**.

Vytvoření a odeslání zprávy

- 1 Zvolte možnost **Volby** > **Vytvořit**.
- 2 Zadejte adresu příjemce, předmět a zprávu.
- 3 Chcete-li ke zprávě přiložit přílohu, zvolte možnost **Volby** > **Přiložit soubor**.
- 4 Chcete-li ke zprávě přiložit snímek, který vyfotografujete, zvolte možnost **Volby** > **Přiložit nový obrázek**.
- 5 Chcete-li zprávu odeslat, zvolte možnost **Odeslat**.

Ukončení poštovní aplikace

Zvolte možnost **Odhlásit**.

Přístup k chatu z poštovního účtu

Někteří provozovatelé poštovních služeb umožňují přístup k účtu chatu přímo z poštovního účtu.

Chcete-li se při psaní poštovní zprávy zaregistrovat ke službě chatu svého provozovatele, zvolte možnost **Volby** a vyberte službu chatu.

Chat Nokia

Síťová služba chatu slouží k posílání krátkých textových zpráv uživatelům online. Službu chatu, kterou chcete používat, si musíte objednat a musíte se zaregistrovat. Informace o dostupnosti, cenách a pokynech získáte od provozovatele služeb. Menu se může lišit podle provozovatele služby chatu.

Chcete-li se ke službě připojit, zvolte možnost **Menu > Zprávy > Zprávy Chatu** a postupujte podle pokynů.

E-mail

Přistupujte ke svému e-mailovému účtu POP3 nebo IMAP4 z telefonu a čtete, pište a posílejte e-maily. Tato e-mailová aplikace se liší od funkce SMS e-mail.

Než můžete začít používat e-mail, musíte mít e-mailový účet a správná nastavení. Informace o dostupnosti a správném nastavení získáte od poskytovatele služby e-mailu.

Průvodce nastavením e-mailu

Průvodce nastavením e-mailu se spustí automaticky, pokud v telefonu není definováno nastavení e-mailů. Chcete-li spustit průvodce nastavením pro další

e-mailový účet, zvolte **Menu > Zprávy** a vyberte stávající e-mailový účet. Zvolením **Volby > Přidat schránku** spusťte průvodce nastavením e-mailu. Postupujte podle pokynů na displeji.

Psaní a odeslání e-mailu

E-mail můžete napsat předtím, než se připojíte ke službě e-mailu.

- 1 Zvolte možnost **Menu > Zprávy > Vytvořit zprávu > E-mailová zpráva**.
- 2 Zadejte e-mailovou adresu příjemce, předmět a text e-mailu. Pro připojení souboru zvolte **Volby > Vložit** a vyberte z dostupných možností.
- 3 Je-li definováno více e-mailových účtů, vyberte účet, ze kterého chcete poslat e-mail.
- 4 Chcete-li e-mail odeslat, zvolte **Odeslat**.

Čtení e-mailu a psaní odpovědi

Důležité: Při otevírání zpráv buďte opatrní. Zprávy mohou obsahovat škodlivý software nebo mohou být pro váš přístroj nebo PC jinak nebezpečné.

- 1 Chcete-li stahovat záhlaví e-mailových zpráv, zvolte **Menu** > **Zprávy** a vyberte e-mailový účet.
- 2 Chcete-li stáhnout zprávu el. pošty a její přílohy, vyberte zprávu a zvolte možnost **Otevřít** nebo **Načíst**.
- 3 Chcete-li odpovědět na zprávu el. pošty, zvolte možnost **Volby** a vyberte z dostupných možností.
- 4 Chcete-li se od účtu el. pošty odpojit, zvolte možnost **Volby** > **Odpojit**. Připojení k účtu el. pošty je automaticky ukončeno po určité době bez aktivity.

Upozornění na nový e-mail

Telefon může automaticky kontrolovat váš e-mailový účet v daných časových intervalech a pokud je doručen nový e-mail, upozorní vás.

- 1 Zvolte **Menu** > **Zprávy** > **Nastavení zpráv** > **Zprávy e-mailu** > **Upravit schránky**.
- 2 Zvolte svůj e-mailový účet, zvolte **Nastavení stahování** a vyberte z následujících možností:

Interval aktual. schr. — nastavení intervalu, ve kterém telefon

kontroluje nové e-maily na vašem e-mailovém účtu.

Automatické

načítání — automatické načtení nových e-mailů z vašeho e-mailového účtu.

- 3 Chcete-li zapnout upozorňování na nové e-maily, zvolte **Menu** > **Zprávy** > **Nastavení zpráv** > **Zprávy e-mailu** > **Upoz. na nový e-mail** > **Zapnout**.

Obrázky a video

Fotografování

Aktivování fotoaparátu

Podržte stisknutou spoušť fotoaparátu nebo v režimu videa stiskněte navigační tlačítko vlevo či vpravo.

Přiblížení a oddálení

V režimu fotografií stiskněte navigační tlačítko nahoru nebo dolů nebo stiskněte tlačítka nastavení hlasitosti.

Vyfotoграфování snímku

Stiskněte spoušť.
Snímky jsou ukládány do složky Galerie.

Zobrazování snímků po pořízení

Zvolte možnost **Volby** > **Nastavení** > **Doba náhledu foto.** a nastavte čas náhledu.

Ruční ukončení náhledu snímku

Zvolte možnost **Zpět**.

Váš přístroj podporuje snímání obrázků v rozlišení až 1536x2048 bodů.

Nahrávání videoklipů

Aktivace režimu videa

Podržte stisknutou spoušť fotoaparátu nebo v režimu fotografií stiskněte navigační tlačítko vlevo či vpravo.

Zahájení nahrávání

Stiskněte spoušť.

Pozastavení nebo pokračování v nahrávání

Zvolte možnost **Pozastav.** nebo **Pokrač.**

Další možností je stisknout spoušť.

Ukončení nahrávání

Zvolte možnost **Stop**.

Videoklipy jsou ukládány do složky Galerie.

Nastavení fotoaparátu

Zvolte **Menu** > **Média** > **Fotoaparát**.

V režimu fotografií nebo videa zvolte možnost **Volby** a vyberte některou z následujících možností:

Samospoušť — Použití samospouště.

Efekty — Použití různých efektů na aktuální fotografii (například černobíle nebo převrácené barvy).

Vyvážení bílé — Přizpůsobení fotoaparátu aktuálním světelným podmínkám.

Formát Na šířku nebo **Formát Portrét** — Nastavení orientace fotoaparátu.

Nastavení — Změna jiných nastavení fotoaparátu a výběr místa pro ukládání fotografií a videoklipů.

Galerie

Správa fotografií, videoklipů, hudebních souborů, motivů, obrázků, tónů, nahrávek a přijatých souborů. Tyto soubory jsou uloženy v paměti počítače nebo na paměťové kartě a mohou být uspořádány do složek.

Fotografie

Prohlížení obrázků a přehrávání videoklipů v aplikaci Fotografie.

Zvolte **Menu** > **Galerie** > **Fotografie**.

Vyberte některou z následujících možností:

Všechny fotografie — Zobrazení obrázků v tabulce miniatur Obrázky můžete řadit podle data, názvu nebo velikosti.

Časová přímka — Zobrazení obrázků v pořadí podle data pořízení.

Alba — Řazení obrázků do alb. Alba můžete vytvářet, přejmenovávat nebo odebírat. Když album odeberete, nejsou obrázky alba odstraněny z paměti.

Otočení obrázku

Zvolte možnost **Volby** > **Režim Na šířku** nebo **Režim Portrét**.

Zobrazení prezentace

Prezentace využívá obrázky z právě vybrané složky nebo alba.

- 1 Zvolte možnost **Všechny fotografie** **Časová přímka** nebo **Alba**.
- 2 Zvolte možnost **Volby** > **Prezentace**.
- 3 Zvolte **Spustit prezentaci**.

Úpravy obrázků

Při úpravách můžete obrázek například otočit, převrátit, oříznout nebo nastavit jeho jas, kontrast či barvy.

- 1 V zobrazení Všechny fotografie, Časová přímka nebo Alba vyberte obrázek.
- 2 Zvolte možnost **Volby** > **Upravit fotografie**.
- 3 Vyberte možnost úprav a navigačním tlačítkem změňte nastavení nebo hodnoty.

Hudba a video

V přístroji je přehrávač médií pro přehrávání skladeb a videoklipů. Hudební soubory a videosoubory uložené ve složce hudby v paměti počítače nebo na paměťové kartě jsou automaticky přidány do hudební knihovny a videoknihovny.

Zvolte možnost **Menu** > **Galerie a Hudba a video**.

Vyberte některou z následujících možností:

Video — Seznam dostupných videoklipů.

Všechny skladby — Seznam dostupných skladeb. Skladby můžete řadit podle interpretů, alb nebo žánrů.

Správa složek a souborů

Chcete-li spravovat složky a soubory v adresáři Galerie, zvolte možnost **Menu** > **Galerie**.

Zobrazení seznamu složek

Zvolte **Celý obsah**.

Zobrazení seznamu souborů ve složce

Vyberte složku a zvolte možnost **Otevřít**.

Zobrazení složek na paměťové kartě při přesouvání souboru

Přejděte na paměťovou kartu a přejděte doprava.

Tisk obrázků

Tento přístroj podporuje aplikaci Nokia XpressPrint a umožňuje tisknout obrázky ve formátu JPEG.

- 1 Datovým kabelem USB připojte přístroj ke kompatibilní tiskárně. Pokud to tiskárna podporuje, můžete přístroj připojit i přes spojení Bluetooth.
- 2 Ve složce Galerie vyberte obrázek a zvolte možnost **Volby** > **Tisk**.

Paměťová karta

Paměťová karta slouží k ukládání multimediálních souborů jako jsou videoklipy, skladby, zvukové soubory, obrázky a data zpráv.

Zvolte **Menu > Galerie > Celý obsah > Paměťová karta**.

Některé složky aplikace Galerie s obsahem využívaným přístrojem (například Motivy) lze uložit na paměťovou kartu.

Pokud není paměťová karta předem naformátována, musíte ji naformátovat. Při formátování paměťové karty budou odstraněna všechna data na kartě.

Formátování paměťové karty

Zvolte možnost **Volby > Volby paměť. karty > Formát. pam. kartu > Ano**. Po dokončení formátování zadejte název paměťové karty.

Ochrana paměťové karty heslem

Zvolte možnost **Volby > Volby paměť. karty > Nastavit heslo**. Heslo je uloženo v přístroji, musíte ho tedy

zadávat pouze při pokusu o použití paměťové karty v jiném přístroji.

Heslo pro vyjmutí paměťové karty

Zvolte možnost **Volby > Volby paměť. karty > Odstranit heslo**.

Kontrola spotřeby paměti

Zvolte možnost **Volby > Detaily**. Zobrazí využití paměti různými skupinami dat a velikost dostupné paměti pro instalování nových aplikací.

Zábava

Poslech hudby

Přístroj umožňuje poslouchat hudbu z hudebního přehrávače nebo rádia a nahrávání zvuků nebo hlasu záznamníkem. Hudbu můžete stahovat z internetu nebo přenášet z počítače.

Upozornění:

Trvalé působení nadměrného hluku může poškodit váš sluch. Poslouchejte hudbu o přiměřené hlasitosti a nedržte přístroj u ucha, pokud je používán hlasitý reproduktor.

Přehrávač médií

Chcete-li spustit přehrávač médií, zvolte možnost **Menu > Média > Přehrávač médií**.

Menu Hudba

Přístup k hudebním souborům a videosouborům uloženým v paměti přístroje nebo na paměťové kartě, stahování hudby nebo videoklipů z webu a zobrazování kompatibilních videostreamů ze síťového serveru (síťová služba).

Zvolte možnost **Menu > Média > Přehrávač médií**.

Přehrávání mediálních souborů

Vyberte v dostupných složkách soubor a zvolte možnost **Přehrát**.

Stahování souborů z webu

Zvolte možnost **Volby > Stažení** a vyberte server pro stahování.

Aktualizace hudební knihovny po přidání souborů

Zvolte možnost **Volby > Aktualiz. knihovnu**.

Vytvoření seznamu skladeb

- 1 Zvolte možnost **Seznamy sklad.** > **Vytvořit seznam** a zadejte název seznamu skladeb.
- 2 Přidejte hudbu nebo videoklipy ze zobrazených seznamů.
- 3 Chcete-li seznam skladeb uložit, zvolte možnost **Hotovo**.

Konfigurace služby streamování

Nastavení streamování můžete přijmout v podobě konfigurační zprávy od provozovatele služby. Nastavení můžete zadat i ručně.

- 1 Zvolte možnost **Volby > Stažení > Nastav. streamování > Konfigurace přenosů**.
- 2 Vyberte provozovatele služby a zvolte možnost **Standardní** nebo pro streamování zvolte možnost **Osobní konfigurace**.
- 3 Zvolte možnost **Účet** a vyberte v aktivních nastaveních konfigurace účet služby streamování.

Prehrávání skladeb

Ovládání přehrávače médií

Používejte hudební tlačítka nebo navigační tlačítka podle virtuálních tlačítek na displeji.

Nastavení hlasitosti

Použijte tlačítka hlasitosti.

Zahájení nebo pozastavení přehrávání

Stiskněte tlačítko **▶||**.

Přechod na další skladbu

Stiskněte tlačítko **▶▶**.

Přechod na předchozí skladbu

Dvakrát stiskněte tlačítko **◀◀**.

Posunutí aktuální skladby vpřed

Stiskněte a podržte stisknuté tlačítko **▶▶**.

Posunutí aktuální skladby vzad

Stiskněte a podržte stisknuté tlačítko **◀◀**.

Přepnutí do menu hudby

Zvolte možnost **≡**.

Přepnutí na aktuální seznam skladeb

Zvolte možnost **(••)**.

Ponechání hrajícího přehrávače médií na pozadí

Stiskněte klávesu Konec.

Ukončení přehrávače médií

Podržte stisknuté tlačítko Konec.

Změna vzhledu přehrávače médií

V přístroji je k dispozici několik motivů vzhledu přehrávače médií.

Zvolte možnost **Menu > Média > Přehrávač médií a Přejít na přehráv. > Volby > Nastavení > Motiv přehráv. médií** a vyberte požadovaný motiv.

Virtuální tlačítka se mohou měnit podle vybraného motivu.

Přenos hudby z počítače

Hudbu můžete do přístroje přenášet následujícími způsoby:

- Aplikace Hudba Nokia slouží k přenášení, kopírování, vypalování a přehrávání nové hudby v počítači a v mobilním přístroji. Software pro počítač si stáhněte z adresy www.music.nokia.com/download.
- Sada PC Suite slouží k připojení přístroje k počítači přes spojení Bluetooth nebo kompatibilní datový kabel USB a spuštění aplikace Nokia Music Manager. Chcete-li použít kompatibilní datový kabel USB, zvolte režim připojení **PC Suite**.
- Připojte přístroj k počítači přes spojení Bluetooth nebo kompatibilní datový kabel USB a zkopírujte hudební soubory do paměti přístroje. Chcete-li použít kompatibilní datový kabel USB, zvolte režim připojení **Ukládání dat**.
- Použijte aplikaci Windows Media Player. Připojte kompatibilní datový

kabel USB a zvolte režim připojení **Tisk a média**.

Rádío



Tento přístroj podporuje aplikace Nokia XpressRadio a umožňuje poslouchat rozhlasové stanice pomocí vestavěné antény.

Zvolte možnost **Menu > Rádío**.

Ladění rozhlasových stanic



Obsluha rádia

Použijte navigační tlačítka podle virtuálních tlačítek na displeji.

Další možnosti jsou hudební tlačítka   a .

Hledání další dostupné stanice

Podržte stisknuté navigační tlačítko vlevo nebo vpravo.

Další možností je podržet stisknutá hudební tlačítka  nebo .

Frekvenci můžete naladit v krocích po 0,05 MHz.

Krátce stiskněte navigační tlačítko vlevo nebo vpravo.

Uložení stanice do paměti

Zvolte možnost **Volby** > **Uložit stanici**.

Zadání názvu rozhlasové stanice

Zvolte možnost **Volby** > **Stanice** > **Volby** > **Přejmenovat**.

Přepnutí na jinou uloženou stanici

Stiskněte navigační tlačítko nahoru nebo dolů.

Další možností je stisknout hudební tlačítko  nebo .

Pro přímý přístup ke stanici přímo ze seznamu uložených stanic stiskněte tlačítko s číslicí odpovídající číslu stanice.

Nastavení hlasitosti

Použijte tlačítka hlasitosti.

Pozastavení nebo pokračování v nahrávání

Stiskněte navigační tlačítko /▶.

Další možností je stisknout hudební tlačítko .

Ponechání hrajícího rádia na pozadí

Krátce stiskněte tlačítko Konec.

Ukončení rádia

Podržte stisknuté tlačítko Konec.

Zvolte možnost **Volby** a vyberte některou z následujících možností:

Vyhj. všechny stan. — Automatické hledání dostupných stanic.

Zvolit frekvenci — Zadání frekvence rozhlasové stanice

Adresář stanic — Přístup na webový server se seznamem rozhlasových stanic.

Stanice — Prohlížení, přejmenovávání nebo odstraňování uložených stanic.

Nastavení rádia

Zvolte možnost **Menu** > **Rádio**.

Zvolte možnost **Volby** > **Nastavení** a vyberte některou z následujících možností:

RDS — Zobrazení informací systému RDS, například názvu stanice.

Autom. změna frekv. — Povolení automatického přepínání přístroje na frekvenci s lepším příjmem (k dispozici při zapnutém systému RDS).

Přehrávat přes — Poslech přes headset nebo reproduktor.

Výstup — Přepínání mezi stereofonním a monofonním výstupem.

Motiv rádia — Nastavení vzhledu rádia.

Hlasový záznamník

Řeč, zvuky nebo aktivní hovor můžete zaznamenávat a ukládat je do složky Galerie.

Zvolte možnost **Menu > Média > Záznamník**.

Rekordér (záznamník) není možné použít, je-li aktivní datové volání nebo GPRS spojení.

Chcete-li použít grafická tlačítka ●, ☐ nebo ■, stiskněte navigační tlačítko vlevo či vpravo.

Zahájení nahrávání

Zvolte možnost ● nebo možnost **Volby > Nahrávat** (tato možnost je k dispozici pouze během hovoru). Při nahrávání telefonického hovoru uslyší všichni účastníci hovoru slabý tón.

Pozastavení nahrávání

Zvolte možnost ☐.

Ukončení nahrávání

Zvolte možnost ■. Nahrávka bude uložena do složky Nahrané položky ve složce Galerie.

Chcete-li přehrát nebo odeslat poslední nahrávku, otevřít seznam nahrávek nebo vybrat paměť a složku pro ukládání nahrávek, zvolte možnost **Volby** a vyberte příslušnou možnost.

Ekvalizér

Nastavení zvuku přehrávače médií.

Zvolte možnost **Menu > Média > Ekvalizér**.

Aktivování předem definovaného nastavení ekvalizéru

Přejděte na nastavení a zvolte možnost **Aktivovat**.

Vytvoření nového nastavení ekvalizéru

- 1 Vyberte v seznamu jedno ze dvou posledních nastavení a zvolte možnost **Volby > Upravit**.

- 2 Pro pohyb mezi ovládacími prvky nastavení zvuku použijte navigační tlačítko.
- 3 Chcete-li nastavení uložit a přiřadit mu název, zvolte možnost **Uložit a Volby** > **Přejmenovat**.

Rozšířené stereo

Funkce rozšířeného sterea vytváří ve stereo headsetu širší stereoeffekt.

Zvolte možnost **Menu** > **Média a Rozšíření sterea**.

Web

Z prohlížeče přístroje můžete přistupovat k různým internetovým službám (síťová služba). Vzhled internetových stránek se může lišit, vzhledem k velikosti displeje. Nemusíte mít možnost vidět všechny detaily internetových stránek.

Důležité: Používejte pouze služby, kterým důvěřujete a které nabízejí odpovídající zabezpečení a ochranu před škodlivým softwarem.

Dostupnost, ceny a pokyny k těmto službám zjistíte u provozovatele služeb.

Nastavení pro procházení můžete přijmout v konfigurační zprávě od provozovatele služeb.

Chcete-li službu nastavit, zvolte možnost **Menu** > **Internet** > **Nastavení webu** > **Nastav. konfigurace**, vyberte konfiguraci a vyberte účet.

Připojení ke službě

Chcete-li se připojit ke službě, zvolte **Menu** > **Internet** > **Domů**; nebo v pohotovostním režimu podržte stisknutou klávesu **0**.

Záložku vyberte zvolením **Menu** > **Internet** > **Záložky**.

Pro zvolení poslední navštívené URL zvolte **Menu** > **Internet** > **Posl. web. adr.**

Chcete-li zadat adresu služby, zvolte **Menu** > **Internet** > **Jdi na adresu**. Zadejte adresu a zvolte **OK**.

Po připojení ke službě můžete začít procházet stránky. Funkce kláves telefonu se v různých službách může lišit. Postupujte podle doprovodných textů na displeji telefonu. O další

informace požádejte svého poskytovatele služby.

Odesílání na web

Po otevření webové stránky služby sdílení online si můžete prohlížet odeslané obrázky a videosoubory a měnit nastavení (síťová služba).

Otevření služby sdílení online

- 1 Zvolte možnost **Menu** > **Internet** > **Odeslání na web** a vyberte službu sdílení online.
- 2 Vyberte některý z odkazů nabídnutý službou.

Změna nastavení služby sdílení online

- 1 Zvolte možnost **Menu** > **Internet** > **Odeslání na web** a vyberte službu sdílení online.
- 2 Chcete-li otevřít stránku nastavení služby, zvolte možnost **Volby** > **Nastavení**.

Nastavení vzhledu

Při procházení webu zvolte **Volby** > **Nastavení** a vyberte z následujících možností:

Displej — Zvolte velikost písma, zda jsou zobrazeny obrázky a jak je zobrazen text.

Normální — Zvolte, zda jsou webové adresy posílány jako Unicode (UTF-8), zda je povolen JavaScript™ a vyberte typ kódování obsahu.

Dostupné možnosti se mohou lišit.

Vyrovňovací paměť

Vyrovňovací paměť slouží k dočasnému ukládání dat. Pokud jste se pokoušeli o přístup k důvěrným informacím vyžadujícím hesla nebo si k nim zjednali přístup, vymažte vyrovňovací paměť po každém použití. Informace nebo služby, které jste používali, jsou uloženy ve vyrovňovací paměti.

Cookie jsou data, která stránka uloží do vyrovňovací paměti telefonu. Cookies jsou uloženy až do vymazání vyrovňovací paměti.

Pro vymazání vyrovňovací paměti během prohlížení zvolte **Volby** > **Nástroje** > **Vymazat paměť**.

Chcete-li povolit nebo zakázat přijímání cookies telefonem, zvolte **Menu** > **Internet** > **Nastavení webu** >

Zabezpečení > **Cookies**; nebo při procházení zvolte **Volby** > **Nastavení** > **Zabezpečení** > **Cookies**.

Zabezpečení prohlížeče

Pro některé služby jsou vyžadovány funkce zabezpečení (například bankovní služby a online nákupy). Z důvodu takového připojení musíte mít bezpečnostní certifikáty a zřejmě i modul zabezpečení, který může být k dispozici na SIM kartě. O další informace požádejte svého poskytovatele služeb.

Chcete-li zobrazit nebo změnit nastavení bezpečnostního modulu nebo zobrazit seznam certifikátů certifikační autority nebo uživatelských certifikátů stažených do přístroje, zvolte možnost **Menu** > **Nastavení** > **Zabezpečení** > **Nast. modulu zabezp., Autorizač. certifikáty** nebo **Uživatelská potvrzení**.

Důležité: I když použití certifikátů značně snižuje rizika spojená s instalací softwaru a vzdáleným připojením, musí být pro zajištění zvýšené bezpečnosti správně používány. Přítomnost certifikátů sama o sobě nenabízí žádnou ochranu; správce certifikátů musí obsahovat správné, věrohodné

nebo spolehlivé certifikáty, aby byla k dispozici zvýšená bezpečnost. Certifikáty mají omezenou životnost. Pokud je certifikát označen jako "Prošlý" nebo "Ještě neplatný", přestože by platný být měl, zkontrolujte, zda je v přístroji nastaveno správné datum a čas.

Před změnou nastavení jakéhokoli certifikátu se musíte ujistit, že můžete důvěřovat vlastníkovvi certifikátu a že certifikát skutečně náleží uvedenému vlastníkovvi.

Hry a aplikace

Můžete organizovat aplikace a hry. Ve vašem telefonu mohou být nainstalovány některé hry a aplikace. Tyto soubory jsou uloženy v paměti telefonu nebo ve vložené paměťové kartě a mohou být uspořádány do složek.

Spuštění aplikace

Zvolte **Menu** > **Aplikace** > **Hry, Paměťová karta** nebo **Aplikace**. Přejděte na hru nebo aplikaci a zvolte **Otevřít**.

Pro nastavení zvuků, osvětlení a chvění ve hře zvolte **Menu > Aplikace > Volby > Nastavení aplikace**.

Další dostupné možnosti mohou zahrnovat následující položky:

Aktualizovat verzi — pro ověření, že je ke stažení z webu (síťová služba) k dispozici nová verze aplikace

Webová stránka — poskytnutí dalších informací nebo doplňkových dat pro aplikaci z internetové stránky (síťová služba) - je-li k dispozici

Přístup k aplikaci — omezení přístupu aplikace k síti

Stažení aplikace

Telefon podporuje J2ME™ Java aplikace. Před stažením aplikace ověřte, zda je kompatibilní s tímto telefonem.

Důležité: Instalujte a používejte pouze programy a další software z důvěryhodných zdrojů, například programy označené Symbian Signed nebo programy, které prošly testovacím procesem Java Verified™.

Nové aplikace a hry můžete stáhnout několika způsoby.

- Zvolte **Menu > Aplikace > Volby > Stažení > Stažení aplikací** nebo **Stažení her**; zobrazí se seznam dostupných záložek.
- Pro stažení aplikací do telefonu použijte Nokia Application Installer ze sady PC Suite.

Informace o dostupnosti různých služeb a cenách získáte u poskytovatele služby.

Mapy

Můžete procházet mapami různých měst a zemí, vyhledávat adresy a místa zájmu (POI), plánovat trasy z jednoho místa do jiného, ukládat místa jako orientační body a posílat je do kompatibilních přístrojů.

Téměř všechny digitální mapy jsou v určitém rozsahu nepřesné a neúplné. Nikdy výhradně nespolehejte na mapy, které stáhnete pro užívání v tomto přístroji.

Poznámka: Stažení obsahu, jako jsou třeba mapy, satelitní snímky, hlasové soubory, průvodci nebo informace o dopravě, může vyžadovat přenos velkého množství dat (síťová služba).

Obsah, jako jsou satelitní snímky, průvodci, předpovědi počasí, informace o dopravě a odpovídající služby, je generován třetími stranami, které jsou nezávislé na společnosti Nokia. Obsah nemusí být přesný a v určitém rozsahu úplný a rovněž nemusí být vždy dostupný. Nikdy nespolehejte výhradně na tento obsah a odpovídající služby.

Podrobnější informace o aplikaci Mapy najdete na adrese www.nokia.com/maps.

Pro použití aplikace Mapy zvolte **Menu > Organizér > Mapy** a vyberte z dostupných možností.

Stahování map

Na paměťové kartě v přístroji mohou být předinstalovány mapy. Novou sadu map můžete stáhnout z internetu pomocí softwaru pro počítač Nokia Map Loader.

Stažení a instalace aplikace Nokia Map Loader

- 1 Chcete-li do počítače stáhnout aplikaci Nokia Map Loader a přečíst si další pokyny, navštivte stránku www.maps.nokia.com.
- 2 Pro úvodní konfiguraci zvolte možnost **Menu > Organizér > Mapy**.

Stahování map

Před prvním stahováním map zkontrolujte, zda je v přístroji vložena paměťová karta.

Chcete-li změnit sadu map uloženou na paměťové kartě, odstraňte aplikaci Nokia Map Loader všechny mapy z paměťové karty a stáhněte si novou sadu. Zajistíte tak, že všechny mapy budou ve stejné verzi.

Automatické stahování map

Zvolte možnost **Menu > Organizér > Mapy a Nastavení > Nastavení sítě > Povolit použ. sítě > Ano** nebo **V domácí síti**.

Vypnutí automatického stahování

Zvolte **Ne**.

Poznámka: Stažení obsahu, jako jsou třeba mapy, satelitní snímky, hlasové soubory, průvodci nebo informace o dopravě, může vyžadovat přenos velkého množství dat (síťová služba).

Mapy a GPS

Tento přístroj nemá vestavěnou anténu GPS. Chcete-li používat aplikace vyžadující spojení GPS, musíte mít kompatibilní externí přijímač GPS (samostatně prodávané příslušenství). Pomocí bezdrátové technologie Bluetooth spárujte přijímač GPS s

přístrojem. Další informace najdete v uživatelské příručce k přijímači GPS.

Systém GPS (Global Positioning System) můžete používat jako podporu aplikace Mapy. Slouží ke zjišťování vlastní polohy, měření vzdáleností a vynášení souřadnic.

Po spárování přístroje s externím přijímačem GPS může zobrazení aktuální polohy trvat několik minut.

Systém GPS (Global Positioning System) je provozován vládou USA, která je výhradně odpovědná za jeho přesnost a údržbu. Přesnost dat může být ovlivněna nastavením satelitů systému GPS prováděným vládou USA a je předmětem změn podle politiky GPS Ministerstva obrany USA a Federálního radionavigačního plánu. Přesnost může být rovněž ovlivněna odchylkami polohy satelitů. Dostupnost a kvalita signálů systému GPS může být ovlivněna vaším umístěním, budovami, přírodními překážkami a povětrnostními podmínkami. Signál GPS nemusí být dostupný uvnitř budov nebo v podzemí a může být oslaben některými materiály, jako je beton a kov.

Systém GPS by neměl být používán pro přesné určování polohy a nikdy byste neměli výhradně spoléhat na data o poloze získaná z přijímače GPS a rádiových sítí mobilních telefonů pro zjišťování polohy nebo navigaci.

Doplňkové služby

Aplikaci Mapy můžete rozšířit na úplný navigační systém použitelný v autě i při chůzi. K úplnému navigačnímu systému potřebujete regionální licenci. Navigace pro motoristy obsahuje úplné hlasové pokyny a dvoj- i trojrozměrné zobrazení map. Navigace pro pěší je omezena na rychlost 30 km/h a nepoužívá hlasové pokyny. Služba navigace není k dispozici ve všech zemích nebo regionech. Podrobné informace získáte na místní webové stránce společnosti Nokia.

Chcete-li tuto službu využívat, potřebujete kompatibilní externí přijímač GPS podporující bezdrátovou technologii Bluetooth.

Zakoupení navigační služby

Zvolte možnost **Menu > Organizér > Mapy a Doplnkové služby > Koupit navigaci** a postupujte podle pokynů.

Chcete-li používat navigaci s hlasovými pokyny, musíte aplikaci Mapy povolit připojení k síti.

Licence k navigaci je vázána na SIM kartu. Pokud do přístroje vložíte jinou SIM kartu, požádá vás při spuštění navigace o zakoupení licence. Při nakupování vám bude nabídnut bezplatný přenos existující licence na novou SIM kartu.

Organizování

Nechte si telefonem organizovat svůj život.

Správa kontaktů

Ukládání jmen, telefonních čísel a adres jako kontaktů do přístroje a na SIM kartu.

Zvolte **Menu** > **Kontakty**.

Volba paměti pro kontakty

Do paměti přístroje můžete kontakty ukládat i s doplňujícími údaji, například různými telefonními čísly a textovými položkami. Pro omezený počet kontaktů můžete uložit také obrázek, tón nebo videoklip.

Na SIM kartu můžete ukládat jména s jedním telefonním číslem. Kontakty uložené na SIM kartě jsou označeny ikonou .

- 1 Pomocí možnosti **Nastavení** > **Používaná paměť** vyberte SIM kartu, paměť přístroje nebo obě místa.
- 2 Po zvolení možnosti **Telefon a SIM** bude přístroj načítat kontakty z

obou pamětí. Nové kontakty jsou ukládány do paměti přístroje.

Správa kontaktů

Hledání kontaktu

Zvolte **Menu** > **Kontakty** > **Jména**. Procházejte seznamem kontaktů, nebo zadejte první znaky jména kontaktu.

Uložení jména a telefonního čísla

Zvolte **Menu** > **Kontakty** > **Přidat nové**.

Přidávání a úpravy údajů

Vyberte kontakt a **Detaily** > **Volby** > **Přidat detail**.

Odstranění detailu

Vyberte kontakt a **Detaily**. Vyberte detail a **Volby** > **Odstranit**.

Odstranění kontaktu

Vyberte kontakt a **Volby** > **Odstranit kontakt**.

Odstranění všech kontaktů

Zvolte **Menu** > **Kontakty** > **Odstr. vš. kont.** > **Z paměti telefonu** nebo **Ze SIM karty**.

Kopírování nebo přesouvání kontaktů mezi přístrojem a SIM kartou

Kopírování jednotlivých kontaktů

Zvolte možnost **Volby** > **Volby značení** > **Označit**. Označte kontakty, které chcete kopírovat nebo přesunout, a zvolte možnost **Volby** > **Kopírovat označené** nebo **Přesunout označené**.

Kopírování všech kontaktů

Zvolte **Menu** > **Kontakty** > **Kopír. kontakty** nebo **Přesun. kontakty**.

Vytvoření skupiny kontaktů

Kontakty můžete uspořádat do skupin volajících s různými vyzváněcími tóny a obrázky skupiny.

- 1 Zvolte **Menu** > **Kontakty** > **Skupiny**.
- 2 Zvolte **Přidat** nebo **Volby** > **Přidat novou skup.** pro vytvoření nové skupiny.
- 3 Zadejte název skupiny, případně vyberte obrázek a vyzváněcí tón a zvolte **Uložit**.

- 4 Chcete-li do skupiny přidat kontakty, vyberte skupinu a zvolte možnost **Ukázat** > **Přidat**.

Vizitky

Můžete odesílat a přijímat kontaktní informace o osobách z kompatibilního přístroje, který podporuje standard vCard.

Chcete-li odeslat vizitku, vyberte kontakt a zvolte **Detaily** > **Volby** > **Odeslat vizitku**.

Přijmete-li vizitku, zvolte **Ukázat** > **Uložit** pro uložení vizitky do paměti telefonu.

Datum a čas

Chcete-li změnit typ hodin, čas, časovou zónu nebo datum, zvolte **Menu** > **Nastavení** > **Datum a čas**.

Cestujete-li do jiné časové zóny, zvolte **Menu** > **Nastavení** > **Datum a čas** > **Nastav. data a času** > **Časové pásmo**: a stiskněte navigační klávesu vlevo či vpravo pro zvolení časové zóny ve vašem umístění. Čas a datum jsou nastaveny podle časové zóny. To umožní telefonu zobrazovat správný

čas odesílání a přijímání textových nebo multimediálních zpráv.

Například GMT -5 určuje časovou zónu pro New York (USA), 5 hodin západně od Greenwiche, Londýn (UK).

Budík

V požadovanou dobu zazní budík.

Nastavení signalizace

- 1 Zvolte **Menu > Organizér > Budík**.
- 2 Zapnutí budíku a nastavení času upozornění.
- 3 Chcete-li toto upozornění opakovat ve vybrané dny v týdnu, zvolte možnost **Opakovat:** > **Zapnuto** a vyberte dny.
- 4 Vyberte tón upozornění.
- 5 Nastavte prodlevu odložení a zvolte možnost **Uložit**.

Ukončení buzení

Chcete-li upozornění zastavit, zvolte možnost **Stop**.

Pokud necháte upozornění znít minutu nebo zvolíte možnost **Dospat**,

upozornění bude přerušeno na dobu prodlevy, a poté bude obnoveno.

Kalendář

Zvolte **Menu > Organizér > Kalendář**.

Dnešní den je v rámečku. Pokud jsou pro den nastaveny poznámky, den je zobrazen tučným písmem. Pro zobrazení poznámek zvolte **Ukázat**. Chcete-li zobrazit týden, zvolte **Volby > Zobrazit týden**. Pro odstranění všech poznámek z kalendáře zvolte **Volby > Odstranit poznámky > Všechny poznámky**.

Chcete-li upravit nastavení týkající se data a času, zvolte **Volby > Nastavení** a vyberte z dostupných možností. Aby se po určité době automaticky odstranily staré poznámek, zvolte **Volby > Nastavení > Aut. odstranění pozn.** a vyberte z dostupných možností.

Vytvoření poznámky v kalendáři

Přejděte na datum a zvolte **Volby > Zapsat poznámku**. Vyberte typ poznámky a vyplňte pole.

Seznam úkolů

Chcete-li vytvořit poznámku k úkolu, který musíte provést, zvolte **Menu** > **Organizér** > **Seznam úkolů**.

Chcete-li vytvořit poznámku, pokud ještě žádná není přidána, zvolte **Přidat**; jinak zvolte **Volby** > **Přidat**. Vyplňte pole a zvolte **Uložit**.

Chcete-li zobrazit poznámku, vyhledejte ji a zvolte **Ukázat**.

Poznámky

Chcete-li psát a odesílat poznámky, zvolte **Menu** > **Organizér** > **Poznámky**.

Chcete-li vytvořit poznámku, pokud ještě není žádná přidána, zvolte **Přidat**; jinak zvolte **Volby** > **Zapsat poznámku**. Napište poznámku a zvolte **Uložit**.

Kalkulačka

Tento telefon poskytuje standardní, vědeckou a úvěrovou kalkulačku.

Zvolte **Menu** > **Organizér** > **Kalkulačka** a z dostupných možností vyberte typ kalkulačky a provozní pokyny.

Tato kalkulačka má omezenou přesnost a je určena pouze pro jednoduché výpočty.

Odpočítávací měřič

Normální měřič

- 1 Chcete-li aktivovat měřič, zvolte **Menu** > **Organizér** > **Odpočít. měřič** > **Normální měřič**, zadejte čas a napište upozornění, které se zobrazí po uplynutí nastavené doby. Chcete-li změnit nastavenou dobu, zvolte **Změnit čas**.
- 2 Měřič spustíte zvolením **Start**.
- 3 Chcete-li zastavit měřič, zvolte **Zastavit měřič**.

Měřič intervalů

- 1 Chcete-li mít měřič intervalů se spuštěnými až 10 intervaly, zadejte nejdříve intervaly.
- 2 Zvolte možnost **Menu** > **Organizér** > **Odpočít. měřič** > **Měřič intervalů**.
- 3 Pro spuštění měřiče zvolte **Spustit měřič** > **Start**.

Chcete-li zvolit, jak má měřič intervalů spustit další interval, zvolte **Menu** > **Organizér** > **Odpočít. měřič** >

Nastavení > Pokr. na další interv. a vyberte z dostupných možností.

Stopky

Pomocí stopek můžete měřit čas, mezičasy a časy kol.

Zvolte možnost **Menu > Organizér > Stopky** a vyberte některou z následujících možností:

Měřit mezičas — měření mezičasů. Chcete-li vynulovat čas bez uložení, zvolte **Volby > Vynulovat**.

Měřit čas kola — měření časů kol

Pokračovat — zobrazení měřeného času, který byl přepnut na pozadí

Ukázat poslední — zobrazení nejnovějšího naměřeného času, pokud stopky nebyly vynulovány

Ukázat časy nebo **Odstranit časy** — zobrazení nebo odstranění uložených časů

Chcete-li, aby měření času pomocí stopek probíhalo dál na pozadí, stiskněte tlačítko **Konec**.

Zelené tipy



Zde najdete tipy k ochraně životního prostředí.

Úspory energie

Po úplném nabití baterie a odpojení nabíječky od přístroje odpojte nabíječku od elektrické zásuvky.

Při dodržení následujících pokynů nebudete muset baterii nabíjet tak často:

- Zavírejte a vypínejte aplikace, služby a připojení, které nepotřebujete.
- Snižte jas obrazovky.
- Nastavte přístroj tak, aby po minimální době neaktivity přecházel do režimu úspory energie (pokud to přístroj umožňuje).
- Vypněte nepotřebné zvuky jako jsou tóny tlačítek a vyzváněcí tóny.

Recyklace

Většinu materiálů telefonu Nokia lze recyklovat. Pokyny k recyklaci výrobků Nokia najdete na adrese www.nokia.com/werecycle nebo www.nokia.mobi/werecycle (z mobilního telefonu).

Balení a uživatelské příručky recyklujte v místním recyklačním středisku.

Další informace

Další informace o vlivu přístroje na životní prostředí najdete na adrese www.nokia.com/ecodeclaration.

Správa digitálních práv

Vlastníci obsahu mohou používat různé typy technologií pro správu digitálních práv (DRM) k zajištění ochrany jejich duševního vlastnictví včetně autorských práv. Tento přístroj používá pro přístup k obsahu chráněnému pomocí systému DRM různé typy softwaru DRM. Tento přístroj umožňuje přístup k obsahu chráněnému systémem WMDRM 1.0, OMA DRM 1.0, OMA DRM 1.0 forward lock a OMA DRM 2.0. Pokud některý software DRM nedokáže obsah ochránit, vlastník obsahu může požádat, aby byla zrušena funkčnost softwaru DRM pro přístup k obsahu nově chráněnému systémem DRM. Zrušení může také zabránit obnovení obsahu chráněného systémem DRM, který je již v přístroji. Zrušení tohoto softwaru DRM neovlivní používání obsahu chráněného jinými typy softwaru DRM nebo používání obsahu nechráněného systémem DRM.

Obsah chráněný správou digitálních práv (DRM) je dodán s přidruženou licencí, která vymezuje vaše práva k používání obsahu.

Je-li ve vašem přístroji obsah chráněný pomocí OMA DRM, použijte pro zálohování licence i obsahu funkci zálohování programu Nokia PC Suite.

Jiné způsoby přenosu nemusí přenést licenci, která musí být obnovena spolu s obsahem, abyste mohli pokračovat v používání obsahu chráněného pomocí OMA DRM po zformátování paměti přístroje. Licencí byste mohli potřebovat obnovit i v případě, že dojde k poškození souborů ve vašem přístroji.

Je-li ve vašem přístroji obsah chráněný pomocí WMDRM, dojde po zformátování paměti přístroje ke ztrátě licence i obsahu. Licencí a obsah můžete ztratit i v případě, že dojde k poškození souborů ve vašem přístroji. Ztráta licence nebo obsahu může omezit vaši možnost opětovného užívání stejného obsahu ve vašem přístroji. O další informace požádejte svého poskytovatele služby.

Některé licence mohou být navázány na konkrétní SIM kartu a chráněný obsah je pak přístupný pouze tehdy, je-li tato SIM karta vložena v přístroji.

Aplikace třetích stran

Programy třetích stran dodávané společně s vaším přístrojem mohly být vytvořeny a mohou být vlastněny fyzickými nebo právními osobami, které nejsou osobami přidruženými ke společnosti Nokia a které s ní nejsou spojeny. Společnost Nokia nevykonává autorská práva či práva duševního vlastnictví k těmto programům třetích osob. Nokia proto nepřebírá žádnou odpovědnost za jakoukoli podporu koncového uživatele nebo funkčnost těchto programů, ani za informace uváděné v programech nebo těchto materiálech. Nokia neposkytuje žádnou záruku za programy třetích stran.

POUŽÍVÁNÍM PROGRAMŮ BERETE NA VĚDOMÍ, ŽE PROGRAMY JSOU POSKYTOVÁNY VE STAVU "JAK STOJÍ A LEŽÍ", BEZ JAKÉKOLI VÝSLOVNÉ UVEDENÉ NEBO MLČKY POSKYTNUTÉ ZÁRUKY V MAXIMÁLNÍ MÍŘE POVOLENÉ PŘÁVNÍMI PŘEDPISY. DÁLE BERETE NA VĚDOMÍ, ŽE SPOLEČNOST NOKIA ANI S NÍ SPOJENÉ SPOLEČNOSTI NEPOSKYTUJÍ ŽÁDNÉ VÝSLOVNÉ UVEDENÉ NEBO MLČKY POSKYTNUTÉ ZÁRUKY, VČETNĚ, ALE NE VÝHRADNĚ, ZÁRUK NA VLASTNICKÁ PRÁVA, OBCHODOVATELNOST NEBO VHDNOST K JEDNOTLIVÝM ÚČELŮM, JAKOŽ ANI NA TO, ŽE POUŽITÍ PROGRAMŮ NENARUŠÍ PATENTY, AUTORSKÁ PRÁVA, OCHRANĚNÉ ZNÁMKY ČI JAKÁKOLI JINÁ PRÁVA TŘETÍCH STRAN.

Příslušenství

Upozornění:

Používejte pouze baterie, nabíječky a příslušenství schválené společností Nokia pro použití s tímto konkrétním modelem. Používání jiných typů může způsobit zrušení osvědčení nebo záruk a může být i nebezpečné. Použití neschválených nabíječek nebo baterií může způsobit riziko požáru, výbuchu, úniku kapaliny z baterie nebo jiného nebezpečí.

Informace o dostupnosti schválených příslušenství získáte u svého prodejce. Jestliže odpojujete napájecí kabel od libovolného příslušenství, uchopte a zatáhněte vždy za zástrčku, nikoliv za kabel.

Baterie

Informace o baterii a nabíječce

Přístroj je napájen baterií, kterou je možné opakovaně nabíjet. Baterie určená pro použití s tímto přístrojem je BL-4CT. Nokia může pro tento přístroj vyrobit další modely baterií. Tento přístroj je určen pro použití, když je nabíjen z těchto nabíječek: AC-8. Přesné číslo modelu nabíječky se může lišit v závislosti na typu konektoru. Typ konektoru je identifikován jedním z těchto označení: E, EB, X, AR, U, A, C, K nebo UB.

Baterie může být mnohokrát opětovně nabita a vybita (řádově stovky cyklů), po určitém čase se však zcela opotřebí. Pokud se doba hovoru a doba v pohotovostním režimu znatelně zkrátí, vyměňte baterii. Používejte pouze baterie schválené společností Nokia a nabíjejte je pouze nabíječkami schválenými společností Nokia určenými pro tento přístroj.

Je-li baterie použita poprvé nebo nebyla-li baterie používána delší dobu, bude zřejmě nutné pro zahájení nabíjení připojit nabíječku, odpojit ji a znovu připojit. Je-li baterie zcela vybitá, může trvat několik minut, než se na

displeji zobrazí indikátor nabíjení nebo než bude možné z přístroje telefonovat.

Bezpečné vyjmutí. Před vyjmutím baterie vždy vypněte přístroj a odpojte nabíječku.

Správné nabíjení. Nepoužívejte-li nabíječku, odpojte ji od elektrické zásuvky a přístroje. Neoponechávejte úplně nabitou baterii připojenou k nabíječce, protože nadměrné nabíjení může zkrátit její životnost. Je-li plně nabitá baterie ponechána bez použití, dojde po čase k jejímu samovolnému vybití.

Vyvarujte se extrémních teplot. Vždy se pokuste udržovat baterii při teplotě 15 °C až 25 °C (59 °F až 77 °F). Extrémní teploty snižují kapacitu a životnost baterie. Přístroj s horkou nebo chladnou baterií může dočasně přestat pracovat. Výkon baterie je omezen zejména při teplotách pod bodem mrazu.

Baterii nezkratujte. K náhodnému zkratování může dojít, pokud kovový předmět, například mince, sponka nebo pero, způsobí přímé spojení kladného (+) a záporného (-) pólu baterie. (Vypadají jako kovové proužky na baterii.) K tomu může například dojít, když přenášíte náhradní baterii v kapse nebo tašce. Zkratování pólů může poškodit baterii nebo předmět, který zkrat způsobí.

Likvidace. Nevhazujte baterie do ohně, protože může dojít k jejich výbuchu. Baterie likvidujte v souladu s místními právními předpisy. Je-li to možné, recyklujte je. Neodhazujte je do směsného odpadu.

Vytečení. Baterie ani články nerozebírejte, nesekejte, neteověřte, nemačkejte, neohýbejte, neděrujte ani nerozřezávejte. Pokud baterie vyteče, zabraňte kontaktu kapaliny baterie s kůží nebo očima. Pokud k tomu dojde, okamžitě opláchněte zasažené plochy vodou nebo vyhledejte lékařskou pomoc.

Poškození. Neupravujte ani nepředělávejte baterii a nepokoušejte se do ní vkládat cizí předměty. Baterii neponožujte a ani nevystavujte působení vody či jiných kapalin. Při poškození mohou baterie explodovat.

Správné používání. Používejte baterie pouze ke stanovenému účelu. Nesprávné používání baterie může způsobit riziko požáru, výbuchu nebo jiného nebezpečí. Pokud přístroj nebo baterie upadnou, zejména na tvrdou plochu, a myslíte-li si, že došlo k poškození baterie, před dalším používáním ji odnesete do nejbližšího servisního střediska na kontrolu. Nikdy nepoužívejte poškozenou baterii ani nabíječku. Uchovávejte baterii mimo dosah malých dětí.

Pokyny k ověření pravosti baterií Nokia

Pro zajištění své bezpečnosti používejte vždy pouze originální baterie Nokia. Chcete-li mít jistotu, že si pořizujete originální baterii Nokia, kupte ji v autorizovaném servisním středisku Nokia nebo u autorizovaného prodejce Nokia a zkontrolujte hologram. Postupujte takto:

Hologram pro ověření pravosti

- 1 Při pohledu na hologram byste měli z jednoho úhlu vidět symbol spojených rukou Nokia a z jiného úhlu logo Originální příslušenství Nokia (Nokia Original Enhancements).



- 2 Při naklápění hologramu vlevo, vpravo, dolů a nahoru byste měli postupně vidět 1, 2, 3 a 4 tečky na jednotlivých stranách.



Úspěšné dokončení všech kroků ještě zcela nezajistí pravost baterie. Pokud nemůžete potvrdit pravost nebo máte-li důvod domnívat se, že vaše baterie Nokia s hologramem na štítku není pravá baterie Nokia, neměli byste ji používat, ale odnést ji do nejbližšího autorizovaného servisního střediska Nokia nebo k autorizovanému prodejci Nokia.

Více informací o originálních bateriích Nokia najdete na www.nokia.com/battery.

Péče a údržba

Tento přístroj je výrobkem s mimořádným designem a kvalitou zpracování. Proto je třeba o něj pečovat. Následující doporučení vám pomohou ochránit vaše nároky ze záruky.

- Uchovávejte přístroj v suchu. Srážky, vlhkost a všechny typy kapalin mohou obsahovat minerály, které způsobují korozi elektronických obvodů. Pokud váš přístroj navlhne, vyjměte baterii, a než ji opět vrátíte na původní místo, nechte přístroj zcela vyschnout.

- K čištění všech čoček, například fotoaparátu, čidla vzdálenosti a světelného čidla, použijte měkký, čistý a suchý hadřík.
- Nepoužívejte ani neponechávejte přístroj v prašném a znečištěném prostředí. Mohlo by dojít k poškození jeho pohyblivých součástí a elektronických součástek.
- Neponechávejte přístroj v horku. Vysoké teploty zkracují životnost elektronických zařízení, poškozují baterie a deformují či taví určité druhy plastů.
- Neponechávejte přístroj v chladu. Při zahřívání přístroje na provozní teplotu se uvnitř sráží vlhkost, která může poškodit elektronické obvody.
- Nepokoušejte se přístroj otevřít jinak, než je uvedeno v této příručce.
- Nedovolte, aby přístroj upadl nebo byl vystaven silným otřesům, netřeste přístrojem. Nešetrné zacházení může poškodit vnitřní elektronické obvody a jemnou mechaniku.
- Při čištění přístroje nepoužívejte chemikálie, rozpouštědla ani silné čisticí prostředky.
- Přístroj nepřebarvujte. Barva může zalepít pohyblivé součásti přístroje a zabránit správné funkci.
- Na výměnu používejte pouze dodanou nebo schválenou náhradní anténu. Neschválené antény, úpravy nebo přípojky by mohly poškodit přístroj a mohou porušovat právní předpisy týkající se rádiových zařízení.
- Nabíječky nepoužívejte venku mimo budovy.
- Vždy vytvářejte zálohy dat, která chcete zachovat, například kontaktů a položek kalendáře.
- Chcete-li z důvodu optimalizace výkonu občas přístroj resetovat, vypněte přístroj a vyměňte baterii.

Tato doporučení se vztahují na přístroj, baterii, nabíječku nebo jiné příslušenství. Nepracuje-li přístroj správně, odneste jej do nejbližšího autorizovaného servisu k opravě.

Recyklace

Použitá elektronická zařízení, baterie a balící materiály vždy vraćte na sběrné místo, které je k tomu určeno. Tím pomáháte bránit nekontrolovanému ukládání odpadu a podporujete opakované využívání surovinových zdrojů. Podrobnější informace získáte u prodejce, místních úřadů, celostátních sdružení zodpovědných organizací nebo u místního zástupce společnosti Nokia. Informace o recyklování vašich výrobků Nokia najdete na adrese www.nokia.com/wecycle nebo při prohlížení webových stránek z přístroje na adrese www.nokia.mobi/wecycle.



Symbol přeškrtnutého kontejneru na výrobku, baterii, v doprovodné dokumentaci nebo na obalu vám má připomínat, že všechny elektrické a elektronické výrobky, baterie a akumulátory musí být po ukončení své životnosti uloženy do odděleného sběru. Tento požadavek se týká Evropské unie. Neodhazujte tyto výrobky do netříděného komunálního odpadu. Další informace o ochraně životního prostředí najdete v Eko-deklaraci výrobku na adrese www.nokia.com/environment.

Další bezpečnostní informace

Poznámka: Povrch tohoto přístroje neobsahuje nikl. Povrch tohoto přístroje obsahuje antikorozní ocel.

Magnety a magnetická pole

Ukládejte přístroj mimo dosah magnetů nebo magnetických polí.

Malé děti

Tento přístroj a jeho příslušenství nejsou hračky. Mohou obsahovat malé součásti. Uchovávejte je mimo dosah malých dětí.

Provozní prostředí

Tento přístroj splňuje směrnice týkající se vystavení rádiovým vlnám, pokud je používán v normální poloze u ucha nebo nejméně 1,5 cm (5/8 palce) od těla. Je-li pro nošení telefonu u těla použito pouzdro, spona na opasek nebo jiný držák, neměl by obsahovat kovový materiál a měl by být umístěn nejméně ve výše uvedené vzdálenosti od těla.

Aby mohlo docházet k odeslání datových souborů nebo zpráv, je vyžadováno kvalitní připojení k síti. Datové soubory nebo zprávy mohou být pozdrženy, dokud takové připojení není k dispozici. Pokyny ohledně vzdáleností dodržujte, dokud není přenos dokončen.

Zdravotnická zařízení

Provoz přístrojů pracujících na principu rádiového přenosu, včetně bezdrátových telefonů, může způsobovat rušení nedostatečně chráněných zdravotnických přístrojů. Pokud chcete zjistit, jestli je zdravotnický přístroj dostatečně chráněn před působením energie z vnějšího rádiového pole, obraťte se na lékaře nebo na výrobce zdravotnického přístroje. Pokud jste k tomu místními předpisy vyzváni, vypněte svůj přístroj. Nemocnice nebo zdravotnická zařízení mohou používat přístroje citlivé na energii z vnějšího rádiového pole.

Implantované zdravotnické přístroje

Výrobci zdravotnických přístrojů doporučují, aby mezi bezdrátovým přístrojem a implantovaným zdravotnickým přístrojem, např. kardiostimulátorem nebo implantovaným intrakardiálním defibrilátorem, byla dodržena minimální vzdálenost 15,3 centimetru (6 palců),

aby nedocházelo k potenciálnímu rušení zdravotnického přístroje. Osoby s takovými přístroji by:

- Měly vždy udržovat bezdrátový přístroj nejméně 15,3 centimetru (6 palců) od zdravotnického přístroje.
- Neměly přenášet bezdrátový přístroj v náprsní kapse.
- Měly při telefonování přikládat bezdrátový přístroj k uchu na vzdálenější straně od zdravotnického přístroje.
- Měly bezdrátový přístroj vypnout, jestliže existuje důvodné podezření, že způsobuje rušení.
- Měly dodržovat pokyny výrobce implantovaného zdravotnického přístroje.

Máte-li nějaké dotazy týkající se použití bezdrátového přístroje s implantovaným zdravotnickým přístrojem, obraťte se na svého poskytovatele zdravotnické péče.

Naslouchátka

Některé digitální bezdrátové přístroje mohou působit rušení některých naslouchátek.

Dopravní prostředky

Rádiofrekvenční signály mohou ovlivnit nesprávně instalované nebo nedostatečně stíněné elektronické systémy motorových vozidel, např. elektronické systémy vstřikování paliva, elektronické protiblokovací systémy brzd, elektronické systémy kontroly rychlosti a systémy airbagů. Další informace ověřte u výrobce vozidla nebo jeho zařízení.

Opravovat přístroj nebo instalovat přístroj do vozu by měl pouze zkušený servisní pracovník. Chybná montáž nebo servis mohou být nebezpečné a mohou způsobit zrušení záruky. Pravidelně kontrolujte, jestli je veškeré příslušenství mobilního přístroje ve voze správně

instalováno a jestli správně pracuje. Neukládejte ani nepřenášejte hořlavé kapaliny, plyny nebo výbušné materiály ve stejném prostoru, ve kterém je uložen přístroj, jeho části nebo příslušenství. Pamatujte, že se airbagy nafukují velkou silou. Do prostoru, do kterého se airbagy v případě nárazu aktivují, neumísťujte přístroj ani jiné příslušenství.

Před vstupem do letadla přístroj vypněte. Použití bezdrátových telefonních přístrojů v letadle může být pro provoz letadla nebezpečné a může být i protiprávní.

Potenciálně výbušná prostředí

Vypněte přístroj v potenciálně výbušných prostorech. Dodržujte zde všechny pokyny. Jiskření v takovýchto prostorech může způsobit výbuch nebo požár, při kterých hrozí nebezpečí poranění nebo úmrtí osob. Vypněte přístroj u čerpacích stanic pohonných hmot, například v blízkosti benzinových čerpacích stanic. Dodržujte omezení ve skladech pohonných hmot, skladech paliv a prodejních prostorech, v chemických závodech nebo v místech, kde se provádí odstřely za pomoci výbušnin. Potenciálně výbušná prostředí jsou často, ale ne vždy, viditelně označena. Patří mezi ně prostory, ve kterých je vám normálně doporučeno vypnout motor vozu, podpalubí lodí, prostory pro převážení nebo ukládání chemikálií a prostory, kde je v atmosféře zvýšená koncentrace chemikálií nebo malých částic, například zrní, prachu nebo kovových částíček. Měli byste se informovat u výrobce vozidel používajících kapalně ropné plyny (např. propan a butan), zda je možné tento přístroj bezpečně používat v jejich blízkosti.

Tísňová volání

Důležité: Tento přístroj pracuje na bázi rádiových signálů, bezdrátových a pozemních sítí a uživatelem programovaných funkcí. Pokud váš přístroj podporuje hlasová volání přes internet (internetová volání), aktivujte internetová volání a mobilní telefon. Pokud jsou obě tyto služby aktivovány, přístroj se může pokusit o tísňové volání jak prostřednictvím mobilní sítě, tak i

internetového volání. Připojení není možné zajistit za všech podmínek. Pro životně důležitou komunikaci, jako například v případě lékařské pohotovosti, byste nikdy neměli spoléhat pouze na bezdrátový přístroj.

Provádění tísňového volání:

- 1 Není-li přístroj zapnutý, zapněte jej. Zkontrolujte, zda je k dispozici dostatečně silný signál. Podle toho, z jakého přístroje voláte, proveďte tyto kroky:
 - Vložte SIM kartu, pokud ji přístroj používá.
 - Vypněte některá omezení volání, která jsou v přístroji aktivní.
 - Změňte profil Off-line nebo Letadlo na profil umožňující volání.
- 2 Opakovaným stisknutím klávesy Konec vymažte displej a připravte přístroj na telefonování.
- 3 Zadejte oficiální číslo tísňové linky dle své aktuální polohy. Čísla tísňových linek se v různých oblastech liší.
- 4 Stiskněte tlačítko Volat.

Při provádění tísňového volání uveďte co nejpřesněji všechny důležité informace. Váš bezdrátový přístroj může být jediným komunikačním prostředkem na místě nehody. Hovor neukončujte, dokud k tomu nedostanete svolení.

Certifikační informace (SAR)

Tento mobilní přístroj splňuje nařízení pro vystavení rádiovým vlnám.

Tento mobilní přístroj je vysílačem a přijímačem rádiových vln. Přístroj je navržen tak, aby nepřekročil emisní limity pro vystavení rádiovým vlnám stanovené mezinárodními pravidly. Tato pravidla byla vytvořena nezávislou vědeckou organizací ICNIRP a obsahují takové

bezpečnostní rozpětí, aby byla zajištěna bezpečnost všech osob, bez ohledu na věk nebo zdravotní stav.

Pravidla týkající se vyzařování mobilních přístrojů pracujících s měrnou jednotkou uváděnou jako specifická míra absorpce (SAR, Specific Absorption Rate). Limit SAR je dle pravidel ICNIRP průměrně 2,0 wattů/kilogram (W/kg) stanovený z referenční hodnoty na 10 gramů tělní tkáň. Testy na SAR jsou prováděny za použití standardních pracovních poloh s přístrojem pracujícím na nejvyšší deklarované výkonové úrovni ve všech testovaných frekvenčních rozsazích. Skutečná momentální úroveň SAR provozovaného přístroje může být pod touto maximální hodnotou, protože přístroj je vyroben tak, aby používal pouze výkon nutný pro připojení k síti. Tato hodnota se liší v závislosti na mnoha faktorech, například vzdálenosti od základnové stanice.

Podle pravidel ICNIRP je nejvyšší hodnota SAR pro použití přístroje u ucha 0,73 W/kg.

Při použití příslušenství s přístrojem může dojít ke změně hodnot SAR. Hodnoty SAR se mohou lišit podle národních požadavků, požadavků na testování a frekvence použité v síti. Další informace o SAR mohou být uvedeny v informacích o výrobku na www.nokia.com.

Rejstřík**A**

aktualizace	18
aktualizace softwaru	19, 21
aplikace	56

B

baterie	6, 8
bezpečnostní kód	11
bezpečnostní nastavení	21
bleskové zprávy	38
budík	63

C

chat	39
chat (okamžité zprávy)	39, 40, 42, 43
cookies	55

Č

čekání hovoru na lince	33
čistota hlasu	33
číslo střediska zpráv	35

D

datový kabel	27
datový USB kabel	27

digitální práva	67
displej	13, 23
doba během hovoru	33

E

ekvalizér	53
e-mail	41, 43
e-mail, čtení a odpovídání	42
e-mail, přílohy	42
e-mail, vytváření	42

F

fotoaparát	45
fotografie	45

G

GPS (Global Positioning System)	59
---------------------------------	----

H

handsfree	32
headset	9
heslo pro blokování	11
hlasová volba	32
hlasová záznamník	53
hlasové příkazy	24
hry	56
hudba	51
hudební přehrávač	49, 50

I		nastavení pošty	41
ID volajícího	34	nastavení zpráv	38
indikátory	13, 14	nastavení z výroby, obnovení	20
Informace o podpoře společnosti		navigace	15
Nokia	17	navigační nástroje	60
informační zprávy	29	Nokia Software Updater	18
internet	54		
K		O	
kalkulačka	64	obnovení nastavení	20
karta microSD	7	obrázky	45, 46
klávesové zkratky	14, 23, 24	odesílání zpráv	37
klávesy	5	okamžité zprávy	39
klávesy zrychlené volby	24	opakované vytáčení	33
konfigurace	30	osvětlení	23
kontakty			
— skupiny	62	P	
— ukládání	61	paměť	48
		paměťová karta	7
		PC Suite	28
		PictBridge	27
		PIN	11
		poloha, informace	29
		posouvání	15
		pošta	41
		poutko	10
		poznámky	64
		prediktivní psaní textu	35
		profil Letadlo	16
		Profil Letadlo	21
M			
Mapy	58, 59, 60		
menu operátora	29		
modul zabezpečení	11		
motivy	22		
My Nokia	18		
N			
nastavení fotoaparátu	45		
nastavení jazyka	20		

profily	22	software, aktualizace	18
prohlížeč	54	spořič displeje	23
protokol polohy	29	správa souborů	47
protokol volání	33	stahování	18
přehrávač médií	47, 49, 50	stopky	65
přenášení, soubory	51		
přesměrování hovorů	33	T	
Přijaté, zprávy	37	tapeta	23
příjem libovolnou klávesou	33	text nápovědy	21
příkazy služby	29	tisk	47
přístupové kódy	11	tóny	21, 23
psaní textu	34	tradiční psaní textu	34
PUK	11		
R		U	
rádio	51, 52	UPIN	11
reproduktor	32		
režim číslic	34	V	
režim off-line	16	velikost písma	23
režimy textu	34	video	45, 46
rozšířené stereo	54	vizitky	62
		volání	31
S		volání pomocí zkratk	31
sdílení	55	vyrovnávací paměť	55
sdílení online	55	výchozí zobrazení	14, 23
SIM			
— služby	29	W	
SIM karta	6, 16	web	54
služby chatu	43		

Z

zámek tlačítek	15, 20
zdroje podpory	17
zprávy	37
zprávy na SIM kartě	29
zrychlená volba	24, 31, 33

PROHLÁŠENÍ O SHODĚ

CE 0434

Společnost NOKIA CORPORATION tímto prohlašuje, že tento výrobek RM-540 je ve shodě se základními požadavky a dalšími příslušnými ustanoveními směrnice 1999/5/ES. Kopii Prohlášení o shodě naleznete na adrese http://www.nokia.com/phones/declaration_of_conformity/.

© 2009 Nokia. Všechna práva vyhrazena.

Nokia, Nokia Connecting People, XpressRadio, XpressMusic a Navi jsou ochranné známky nebo registrované ochranné známky společnosti Nokia Corporation. Nokia tune je zvuková značka společnosti Nokia Corporation. Ostatní zmiňované výrobky a názvy společnosti mohou být ochrannými známkami nebo obchodními názvy svých odpovídajících vlastníků.

Portions of the Nokia Maps software are ©1996-2009 The FreeType Project. All rights reserved.

Rozmnožování, přenos, rozšiřování nebo ukládání obsahu tohoto dokumentu nebo jeho části v jakékoli formě je povoleno pouze po předchozím písemném souhlasu společnosti Nokia. Nokia se řídí politikou neustálého vývoje. Nokia si vyhrazuje právo provádět změny a vylepšení u všech výrobků popsanych v tomto dokumentu bez předchozího oznámení.



Includes RSA BSAFE cryptographic or security protocol software from RSA Security.



Java and all Java-based marks are trademarks or registered trademarks of Sun Microsystems, Inc.

Licence k tomuto výrobku je udělena podle MPEG-4 Visual Patent Portfolio License (i) pro osobní a nepodnikatelské užití ve spojení s informacemi, které byly zakódovány v souladu s vizuálním standardem MPEG-4 spotřebitelem v rámci osobní a nepodnikatelské činnosti, a (ii) pro užití ve spojení s videem formátu MPEG-4 dodaným poskytovatelem videa s příslušným oprávněním. Licence není udělena a nezahrnuje jakékoli jiné způsoby užití. Další informace, včetně informací týkajících se užití pro reklamní, interní a podnikatelské účely, je možné získat od společnosti MPEG LA, LLC. Viz <http://www.mpegla.com>.

V MAXIMÁLNÍ MÍŘE POVOLENÉ PŘÍSLUŠNÝMI PRÁVNÍMI PŘEDPISY NEJSOU SPOLEČNOST NOKIA ANI JAKÝKOLI Z JEJÍCH POSKYTOVATELŮ LICENCE ZA ŽÁDNÝCH OKOLNOSTÍ ODPOVĚDNI ZA JAKOUKOLI ZTRÁTU DAT NEBO PŘÍJMŮ ANI ZA ZVLÁŠTNÍ, NÁHODNÉ, NÁSLEDNÉ ČI NEPŘÍMÉ ŠKODY ZPŮSOBENÉ JAKÝMKOLI ZPŮSOBEM.

OBSAH TOHOTO DOKUMENTU JE DODÁVÁN "TAK JAK JE". KROMĚ ZÁKONNÝCH POŽADAVKŮ SE VE VZTAHU K PŘESNOSTI, SPOLEHLIVOSTI NEBO OBSAHU TOHOTO DOKUMENTU NEPOSKYTVUJÍ ŽÁDNÉ VYJÁDRĚNÉ NEBO IMPLICITNÍ ZÁRUKY VČETNĚ, NIKOLI VŠAK POUZE, NEVYJÁDRĚNÝCH ZÁRUK PRODEJNOSTI A VHDNOSTI PRO DANÝ ÚČEL. SPOLEČNOST NOKIA SI VYHRAZUJE PRÁVO KDYKOLI A BEZ PŘEDCHOZÍHO UPOZORNĚNÍ TENTO DOKUMENT ZMĚNIT NEBO UKONČIT JEHO PLATNOST.

Dostupnost určitých výrobků, aplikací a služeb pro tyto výrobky se může lišit podle oblastí. Podrobnější informace

a informace o jazykových verzích získáte od svého prodejce Nokia. Tento přístroj může obsahovat výrobky, technologie nebo software, které jsou předmětem právních předpisů upravujících export platných v USA a dalších zemích. Obcházení příslušných právních předpisů je zakázáno.

UPOZORNĚNÍ FCC/ÚŘADU INDUSTRY CANADA

Váš přístroj může způsobovat rušení televize nebo rozhlasu (například při používání telefonu v blízkosti přijímače). FCC nebo úřad Industry Canada mohou vyžadovat, abyste přestali používat telefon, pokud není možné toto rušení omezit. Potřebujete-li pomoc, kontaktujte místní servisní středisko. Tento přístroj je v souladu s částí 15 pravidel FCC. Provoz musí splňovat následující dvě podmínky: (1) Tento přístroj nesmí způsobovat škodlivé rušení a (2) tento přístroj musí tolerovat veškeré zachycené rušení, včetně toho, které může způsobit jeho nežádoucí činnost. Veškeré změny nebo úpravy, které nejsou výslovně schváleny společností Nokia, mohou způsobit ztrátu uživatelova oprávnění k užívání tohoto zařízení.

Číslo modelu: X3-00

/1. vydání CS